

*Bien*  
chez soi



# MENUISERIES **PVC**

sur-mesure

  FABRICATION FRANÇAISE

**MENUISIER - CONSEIL**  
FENÊTRES | PORTES | VOLETS



“ Notre catalogue traduit toute l’ambition que nous portons au quotidien pour répondre à vos attentes en termes de qualité, de délais, de durabilité ou de design. Je suis certain que notre artisan partenaire saura vous guider dans les nombreux choix de performance, couleurs, formes et accessoires qui vous permettront de créer des produits sur-mesure parfaitement adaptés à votre projet. En attendant que nos Menuisiers fabriquent vos fenêtres, volets ou portes, je vous souhaite une très bonne lecture et un beau projet avec votre artisan ! ”



Vincent MONJARDIN  
Directeur Business Unit  
MENUISIER CONSEIL

## Édito

Bonjour à tous,

Avec près de 800 collaborateurs qui partagent les mêmes valeurs essentielles façonnées au cœur des Vosges et qui font vivre près de 80 ans de savoir-faire menuisier, nous accompagnons chaque année plus de 50 000 foyers dans la rénovation ou la construction de leur maison.

Ce gage de confiance est une vraie fierté pour nos quelques 750 artisans partenaires car vous conseiller dans le choix de vos fenêtres, portes ou volets c’est non seulement vous permettre d’améliorer la performance et l’esthétisme de votre logement, mais c’est avant tout contribuer à votre bien-être chez vous. Et quoi de mieux pour votre bien-être que d’opter pour une fabrication 100 % française de qualité mais surtout pour un acteur engagé ! Avec 100 % de ses près de 800 collaborateurs qui sont ensemble le premier actionnaire de leur entreprise, notre Groupe travaille chaque jour à atteindre les objectifs environnementaux, sociétaux et sociaux ambitieux qu’il s’est fixé dans le cadre de son projet d’Entreprise à Mission.

Notre démarche authentique, au cœur de notre ADN, repose sur des projets et actions concrètes et impactantes comme par exemple le recyclage en boucle fermée des anciennes menuiseries par des personnes en insertion, la conception de nos propres gammes de fenêtres pour réduire leur impact environnemental en atteignant la meilleure performance carbone du marché, le choix d’assurer plus de 90 % de nos achats avec des fournisseurs fabriquant en France et maintenant l’emploi dans les territoires ruraux...

Je suis fier du chemin que notre Groupe a parcouru ces dernières années et de la route que nous avons tracée avec notre démarche d’Entreprise à Mission. En réalisant votre projet avec votre artisan c’est aussi à cette démarche de sens que vous donnez corps.

Merci pour votre confiance!

**Laurent DEMASLES**  
PDG du Groupe PANDO

Venez découvrir  
notre dernier  
Rapport de Mission



Laissez-vous inspirer...

Créer



p. 6

Vivre



p. 8

Rêver



p. 10

Se ressourcer



p. 12

... pour mieux choisir



Les étapes de mon projet..... p. 14

Fenêtres

Comparez nos collections..... p. 16

Collection *sym*..... p. 18

Collection *révélation* ..... p. 24

Collections *sym* et *révélation*

*Faites le choix du sur-mesure*..... p. 32

*Vitrages décoratifs et options* ..... p. 34

La maison connectée ..... p. 36

Les volets roulants intégrés ..... p. 38

La sécurité..... p. 40

Portes

Les portes d'entrée..... p. 42

Les portes menuisées..... p. 44

Les portes vitrées..... p. 46

Les panneaux décor..... p. 50

Les accessoires ..... p. 62

Les portes de service ..... p. 64

GUIDE TECHNIQUE

La performance énergétique des menuiseries .. p. 66

L'isolation thermique et le contrôle solaire ..... p. 68

La performance acoustique du vitrage ..... p. 70

La sécurité et la pose..... p. 72

MENUISIER-CONSEIL,  
une entreprise à mission

Notre entreprise ..... p. 74

Qui sommes-nous ? ..... p. 76

La qualité est une priorité ..... p. 78

Des menuiseries engagées..... p. 79

# Créer

## Clarté et simplicité

BIEN VIVRE DANS SA CUISINE

Lieu de partage  
et même de création...



“ J’aère facilement  
et je profite de la vue. ”

Une cuisine agréable fait la part belle  
à la **lumière naturelle**. Devant l’évier  
ou près du coin repas vos fenêtres sont  
à la fois un élément **esthétique**  
et **pratique**.

Ajoutez une touche  
d’originalité  
à votre cuisine !



RETROUVEZ TOUTES LES CONFIGURATIONS DE FENÊTRES ► P. 32



Un peu de buée ? Trop de vent pour ouvrir  
complètement la fenêtre ? L’**oscillo-battant**  
est une solution idéale. ► P. 32

être bien au  
*quotidien*

Collection *syn* Fenêtre 2 vantaux, ouvrants à  
la française  
Gris ral 9016  
2 faces



# Vivre

## Espace et sécurité

BIEN SE DÉTENDRE DANS SON SÉJOUR

*Baignée de lumière, la pièce à vivre de votre maison s'ouvre vers l'extérieur.*

*Elle prolonge ce cocon de bien-être dans lequel vous vous sentez si bien : ouverte à l'air libre, légèrement à couvert à l'ombre du volet, toujours **bien protégée**. Voici une baie vitrée au design parfaitement ajusté à votre déco.*

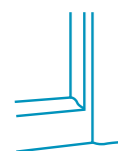

Soucieux du détail ? Les différentes **parcloses** vous permettent de choisir la finition qui s'accorde à votre style. ► **P. 28**



“ Notre grande baie vitrée change tout, aussi agréable en été qu'en hiver. ”

*Besoin d'une fermeture sécurisée ?*



TOUTES NOS OPTIONS ► **P. 31**

être bien au  
*quotidien*

Collection *révélation*  
Porte-fenêtre 2 vantaux et porte-fenêtre 1 vantail,  
ouvrants à la française  
Gris RAL 7035



# Rêver

## Calme et sérénité

BIEN SE REPOSER DANS SA CHAMBRE

### Le silence est d'or...

... et certainement encore plus lorsqu'il s'agit de regonfler les batteries. Vous avez tellement soigné le couchage et **les détails** qui font de votre chambre le lieu de repos idéal qu'il ne faudrait pas faillir pour la fenêtre !



“ Le grand confort de notre chambre, c'est bien sûr aussi la bonne isolation des éléments extérieurs, ce n'est pas un détail ! ”

On ferme la fenêtre et soudain... nous voilà isolés du bruit !



FAIRE LE BON CHOIX ISOLATION ACOUSTIQUE ► P. 70

Dans notre panel de couleurs, il y a forcément celle qui s'accorde à votre déco. ► P. 29



être bien au  
*quotidien*

Collection *révélation*  
Fenêtres 2 vantaux,  
ouvrants à la française  
Blanc RAL 9016



# Se ressourcer

## Confort et intimité

BIEN SE DÉTENDRE DANS SA SALLE DE BAIN

*Offrir un bain de lumière  
mais protéger de la vue,  
aérer mais savoir bien isoler...*



“ Profiter de  
la lumière  
naturelle ”

*La fenêtre d'une salle de bain doit savoir tout faire pour vous garantir un confort maximum.  
Car ce bien-être, c'est l'énergie que vous emmagasinez pour le reste de la journée !*



Un vitrage occultant peut devenir un élément de décoration grâce à notre grand choix de finitions.

TOUS LES CHOIX ► P. 34

*La bonne isolation  
ne s'improvise pas  
dans la salle de bain.*



FAITES LE BON CHOIX ► P. 69

être bien au  
*quotidien*

Collection *révélation*  
Fenêtre 1 vantail,  
ouvrant oscillo-battant  
Gris anthracite RAL 7016  
2 faces



# Les étapes de mon projet

1

Je trouve l'**inspiration** grâce à un large choix de produits et les exemples de réalisations **MENUISIER-CONSEIL**.

2

Un **professionnel me guide** pour mieux définir mes besoins et faire les bons choix techniques.

3

Devis, délais, déductions fiscales, attestations, assurances décennales, **je suis accompagné** tout au long de mon achat et après la pose.

4

Conditions de pose et gestion du chantier, je me repose sur un **artisan spécialisé**.

5

Je profite de mon nouvel espace en toute sérénité

## Mes questions

14

### POURQUOI RÉNOVER ?

- ✓ Je **réduis** ma facture
- ✓ Je **valorise** mon patrimoine
- ✓ Je **gagne** en confort de vie
- ✓ Je **fais un choix** éco-responsable

Les menuiseries intégrant du PVC recyclé affichent l'**empreinte carbone la plus basse**, tout matériau confondu.



NOS ENGAGEMENTS ENVIRONNEMENTAUX  
► P. 79

J'ai des fenêtres avec des formes particulières, quelles sont mes possibilités ?

**+ Formes sur-mesure**  
► P. 32

Quel design avec l'architecture de ma maison ?  
La serrurerie est-elle bien renforcée ?  
Ai-je besoin d'une poignée extérieure ?

### QUEL DESIGN POUR QUELLE PIÈCE ?

Ai-je envie que mes fenêtres soient discrètes ?  
Blanches ou de couleur ? Classique, imitation bois ?  
Différentes à l'extérieur et à l'intérieur ?

**TOUS LES COLORIS**  
► P. 27

**+ Options volets roulants**  
► P. 36

### COMMENT CHOISIR SON VITRAGE ?

Ai-je besoin d'une isolation acoustique particulière ?  
Comment est exposée ma fenêtre, de quelle performance thermique ai-je besoin ?



### ET LA SÉCURITÉ ?

Ai-je besoin de condamner ma porte-fenêtre depuis l'extérieur ?  
Y a-t-il des dispositifs connectés pour automatiser les volets ?

**+ Comparez nos collections**  
► P. 16

**TOUTES LES OPTIONS DOMOTIQUE**  
► P. 34

Optez pour une **maison connectée** : des solutions pour détecter l'ouverture et l'intrusion, selon votre souhait

être bien au *quotidien*



" Avec notre conseiller, nous avons choisi pièce par pièce la fenêtre qui convenait le mieux à ce dont nous avons besoin, précisément. Lumière, isolation, performance... Ce sont des choix qui font que nous sommes bien chez nous, partout ! "

15

Pour aller plus loin

GUIDE TECHNIQUE  
**MENUISIER-CONSEIL**  
FENÊTRES | PORTES | VOILETS

# Collection *sym*



## Fenêtres en PVC...

**L'essentiel de la menuiserie  
intemporelle au meilleur prix**

vitrage  
de 24 à 36 mm



**double vitrage 4/16/4**  
faiblement émissif  
avec gaz Argon et intercalaire  
à bord chaud (*Warm Edge*)



**PERFORMANCE THERMIQUE\***

Uw jusqu'à 1 W (m<sup>2</sup>, K)



**PERFORMANCE ACOUSTIQUE\*\***

jusqu'à 42 dB



**RÉSISTANCE AIR-EAU-VENT\*\***

Classement jusqu'à A\*3 E\*7A V\*A3



**Vitrage + vitrage décoratif (14 choix), volets roulants, domotique**

\* Dimensions certifiées CSTB et triple vitrage \*\* Dimensions certifiées CSTB

## ... 2 OFFRES EN RÉPONSE À VOS BESOINS

**La performance technique,  
éco-conçue et entièrement  
personnalisable**

vitrage  
de 28 à 45 mm



**double vitrage 4/20/4**  
faiblement émissif  
avec gaz Argon et intercalaire  
à bord chaud (*Warm Edge*)



**PERFORMANCE THERMIQUE\***

Uw jusqu'à 0,9 W (m<sup>2</sup>, K)



**PERFORMANCE ACOUSTIQUE\*\***

jusqu'à 42 dB



**RÉSISTANCE AIR-EAU-VENT\*\***

Classement A\*4 E\*7A V\*A3



**Vitrage + vitrage décoratif (14 choix), volets roulants, domotique**

\* Dimensions certifiées CSTB et triple vitrage \*\* Dimensions certifiées CSTB

# Collection *révélation*



**SON ATOUT PRINCIPAL**

Un très large choix de personnalisations  
Une performance technique optimisée



Retrouvez l'ensemble  
de la collection *révélation*

► P. 24



**SON ATOUT PRINCIPAL**

Des fenêtres conçues pour durer, respectueuses  
de la planète, accessibles à tous.



Retrouvez l'ensemble  
de la collection *sym*

► P. 18

# sym



Collection  
*sym*

Présentation générale \_\_\_\_\_ p. 20

Choix de parclose et couleur \_\_\_\_\_ p. 22

Option poignée \_\_\_\_\_ p. 23

Ouvertures et châssis de forme \_\_\_\_\_ p. 32

Vitrages décoratifs et options \_\_\_\_\_ p. 34

La fenêtre *sym* est une menuiserie qui respecte les habitats et la planète. Dans un monde où la simplicité devient une valeur clé, *sym* incarne un retour aux fondamentaux : une fenêtre conçue pour allier **qualité, durabilité** et **engagement environnemental**, sans compromis et **accessible à tous**.

# Collection *sym*



“ Avec la symétrie des ouvrants aussi bien à l'intérieur qu'à l'extérieur, nous avons fait un choix esthétique sans pour autant négliger les aspects techniques. ”



En neuf ou en rénovation, une collection complète à l'esthétique traditionnelle.

## PERFORMANCES TECHNIQUES

- PERFORMANCE THERMIQUE\***  
Uw jusqu'à 1 W (m<sup>2</sup>, K)
- PERFORMANCE ACOUSTIQUE\*\***  
jusqu'à 42 dB
- RÉSISTANCE AIR-EAU-VENT\*\***  
Classement jusqu'à A\*3 E\*7A V\*A3

## Esthétisme

- ▶ 2 coloris disponibles
- ▶ Battement central de 128 mm
- ▶ Ouvrants symétriques
- ▶ 1 parclose au choix classique ou contemporaine

## Durabilité

- ▶ Quincaillerie avec **traitement anti corrosion** (FerGUard Silver\*\*)
- ▶ Protection de seuil en aluminium sur les portes-fenêtres

## Technicité

- ▶ Une étanchéité à l'air performante
- ▶ Un ouvrant de 60 mm d'épaisseur

## Accessoires

- ▶ Crémones FERCO
- ▶ Fiche laquée blanche à platines avec cache-paumelle PVC blanc



La simplicité et l'efficacité sont au service de l'élégance

### 1 Vitrage



de 24 à 36 mm  
**double vitrage 4/16/4**  
faiblement émissif avec gaz Argon et intercalaire à bord chaud (Warm Edge)



### 2 Dormant

- ▶ Dormant droit pour pose en tunnel
- ▶ Dormant de 60 mm pour rénovation totale ou dormant à aile de recouvrement 40, 70 mm pour rénovation avec dormant conservé
- ▶ Dormant de 100, 120, 140 et 160 mm pour les travaux neufs
- ▶ Dormant pour dépose totale pour doublage de 80 à 160 mm (avec doublage existant)

### 3 Armatures

- ▶ En acier galvanisé, posées suivant les directives de l'avis technique ou en option renfort total



PARCLOSE TRADITIONNELLE



OUVRANTS SYMÉTRIQUES



Battement central : 128 mm  
(vue extérieure)



VERROU BAS

\* Dimensions certifiées CSTB et triple vitrage \*\* Dimensions certifiées CSTB

# Collection *sym*



1

Je choisis  
le style de parclose



Mon choix

2

Je choisis  
la couleur

3

Je choisis  
le style de poignée



## Notre parclose

La parclose garantit le maintien du vitrage par l'intérieur et affine le style de vos fenêtres.



Parclose  
moulurée

Idéal pour les logements  
avec un *charme ancien*

disponible en RAL 9016 et RAL 7035

## Choisissez votre couleur



**BLANC**  
RAL 9016  
TEINTÉ DANS LA MASSE  
2 FACES

**GRIS**  
RAL 7035  
TEINTÉ DANS LA MASSE  
2 FACES

## Choisissez votre poignée.

Nos gammes de **poignées**



**LIMA (DE BASE)**  
RAL 9016  
OU RAL 7035

**SÉCUSTIK**  
RAL 9016  
OU RAL 7035

Notre **béquille** et **plaque de portes-fenêtres**



RAL 9016  
OU RAL 7035





## Collection *révélation*

Présentation générale	p. 26
Choix de parclose et couleurs	p. 28
Options sécurité et poignées	p. 30
Ouvertures et châssis de forme	p. 32
Vitrages décoratifs et options	p. 34

La collection *révélation* propose des fenêtres aux niveaux de **performances acoustiques et thermiques** élevés pour répondre à vos **besoins les plus exigeants**. Ses **nombreuses possibilités de personnalisation** (options, formes, couleurs, finitions) en font la fenêtre idéale pour un projet unique et **réellement sur-mesure**.

# Collection révélation



“ Ses grandes possibilités de finition en font la fenêtre idéale. ”

La collection *révélation* présente des performances acoustiques et thermiques qui s'adapteront à vos besoins.

## PERFORMANCES TECHNIQUES



**PERFORMANCE THERMIQUE\***  
Uw jusqu'à 0,9 W (m<sup>2</sup>, K)



**PERFORMANCE ACOUSTIQUE\*\***  
jusqu'à 42 dB



**RÉSISTANCE AIR-EAU-VENT\*\***  
Classement A\*4 E\*7A V\*A3



## Esthétisme

- ▶ 22 coloris disponibles, en mono ou bi-coloration
- ▶ 3 types de parclose
- ▶ Un battement central réduit pour plus de lumière

## Durabilité

- ▶ Quincaillerie avec traitement anti corrosion (FerGUard Silver\*\*\*)
- ▶ Poignées en aluminium laqué
- ▶ Protection de seuil en aluminium sur les portes fenêtres ▶ P. 55

## Technicité

- ▶ Une étanchéité à l'air hautement performante (classement A4 sur toute notre offre)
- ▶ Offre de dormant complète en neuf, rénovation et réhabilitation complète
- ▶ Un ouvrant 5 chambres de 77 mm d'épaisseur

## Accessoires

- ▶ Crémones ferco
- ▶ Fiche laquée blanche à platines avec cache-paumelle pvc blanc

\* Dimensions certifiées CSTB et triple vitrage \*\* Dimensions certifiées CSTB  
\*\*\* Exclusivité quincaillerie FERCO



GRIS ANTHRACITE  
RAL 7016 2 FACES  
OU BLANC INTÉRIEUR

Tout en diversité et en finesse, pour des performances adaptées à toutes les exigences

## 1 Vitrage



de 28 à 45 mm

**double vitrage 4/20/4** faiblement émissif avec gaz Argon et intercalaire à bord chaud (Warm Edge)

## 2 Dormant

- ▶ Dormant droit pour pose en tunnel
- ▶ Dormant de 60 mm pour rénovation totale ou dormant à aile de recouvrement 40, 70 mm pour rénovation avec dormant conservé
- ▶ Dormant pour dépose totale pour doublage de 80 à 160 mm (avec doublage existant)
- ▶ Dormant de 100, 120, 140 et 160 mm pour les travaux en neuf

## 3 Armatures

- ▶ En acier galvanisé, posées suivant les directives de l'avis technique ou en option renfort total

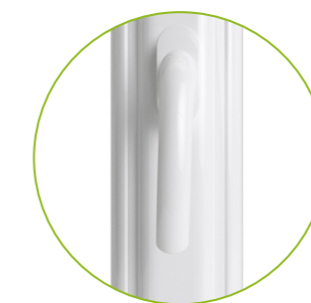

Battement central : 116 mm (vue intérieure)

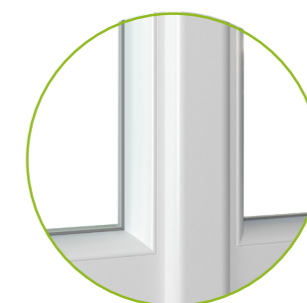

3 CHOIX DE PARCLOSE



VERROU BAS



GRILLE DE VENTILATION EXT INTÉGRÉE AU PROFIL

# Collection révélation



1 Je choisis le style de parclose



Mon choix

2 Je choisis la couleur parmi 22 coloris

Couleurs privilège

Personnalisez vos fenêtres, en choisissant vos finitions.

Les **parcloses** garantissent le maintien du vitrage par l'intérieur et affinent le style de vos fenêtres.



Parclose moulurée

Idéal pour les logements avec un *charme ancien*

disponible dans toutes les couleurs



Parclose galbée

une ligne *fluide et contemporaine*

disponible dans toutes les couleurs



Parclose carrée

un design *moderne*

en blanc uniquement  
(sous réserve de faisabilité technique)



**BLANC**  
RAL 9016  
TEINTÉ DANS LA MASSE  
2 FACES

**BEIGE**  
RAL 1013  
TEINTÉ DANS LA MASSE  
2 FACES

**GRIS CLAIR**  
RAL 7035  
TEINTÉ DANS LA MASSE  
2 FACES

**GRIS ANTHRACITE**  
RAL 7016 2 FACES  
OU BLANC INTÉRIEUR

**NOIR N2100**  
2 FACES

**CHÊNE DORÉ VEINÉ**  
2 FACES  
OU BLANC INTÉRIEUR

Nos autres *coloris*

Toutes nos menuiseries sont proposées en bi-coloration – blanc intérieur/ plaxage extérieur – à l'exception des coloris : blanc, beige RAL 1013 teinté masse et gris RAL 7035 teinté masse, N2100 ET BLANC VEINÉ uniquement disponibles en 2 faces.

Le gris anthracite RAL 7016 et le chêne doré, le noir ultra-matt et le gris quartz mat lisse sont en revanche disponibles en 1 et 2 faces.



**NOIR ULTI-MATT**  
RAL 9005 2 FACES  
OU BLANC INTÉRIEUR

**GRIS QUARTZ MAT LISSE**  
RAL 7039 2 FACES  
OU BLANC INTÉRIEUR

**GRIS ALUMINIUM LISSE**  
RAL 9007 EXTÉRIEUR  
BLANC INTÉRIEUR

**GRIS TERRE D'OMBRE MAT**  
RAL 7022 EXTÉRIEUR  
BLANC INTÉRIEUR

**GRIS CLAIR VEINÉ**  
RAL 7035 EXTÉRIEUR  
BLANC INTÉRIEUR

**BLANC ALUMINIUM LISSE**  
RAL 9006 EXTÉRIEUR  
BLANC INTÉRIEUR

**BLANC VEINÉ**  
RAL 9010 2 FACES

**BRUN SÉPIA MAT LISSE**  
RAL 8014 EXTÉRIEUR  
BLANC INTÉRIEUR

**ROUGE FONCÉ LISSE**  
RAL 3011 EXTÉRIEUR  
BLANC INTÉRIEUR

**ACAJOU VEINÉ**  
VEINÉ EXTÉRIEUR  
BLANC INTÉRIEUR

**CHÊNE FONCÉ VEINÉ RUSTIQUE**  
VEINÉ EXTÉRIEUR  
BLANC INTÉRIEUR

**CHÊNE IRLANDAIS VEINÉ**  
VEINÉ EXTÉRIEUR  
BLANC INTÉRIEUR

# Collection révélation



3 Je choisis le style de poignée



Mon choix

Choisissez votre poignée.

Notre gamme de poignées SECUSTIK



BLANC

NOIR

BEIGE

LAITON

INOX

Nos béquilles et plaques de portes-fenêtres



BLANC

NOIR

TOKYO

VALENCIA

INOX

Sur les portes blanches en base. Existe également en bi-couleur blanc/noir

Sur les portes chêne doré, RAL 7016 2 faces et N2100 en base



4 Je choisis mes options sécurité

Renforcez la sécurité de votre maison.

Notre **Pack Sécurité** est un système de protection performant : vos fenêtres résistent efficacement aux tentatives d'effraction.



## Gâches champignon

Ces gâches emprisonnent le galet qui a une forme de champignon. Celui-ci est solidement prisonnier de la gâche de sécurité. Une fois la fenêtre fermée, il devient très compliqué de l'arracher.



## Crémone semi-fixe

Sécurisation du vantail secondaire avec renvoi d'angle haut et bas comme sur le vantail principal. Une poignée est intégrée dans la feuillure pour ouvrir en un seul geste l'ouvrant.



## Gâche antidégondage

Empêche le soulèvement du châssis.



## Ferrage symétrique

Paumelle de base type oscillo-battant avec palier haut et bas uniquement. Ferrage symétrique en base pour les châssis deux vantaux.



## Pack Sécurité



Découvrez notre offre de domotique sécurité ► P. 38

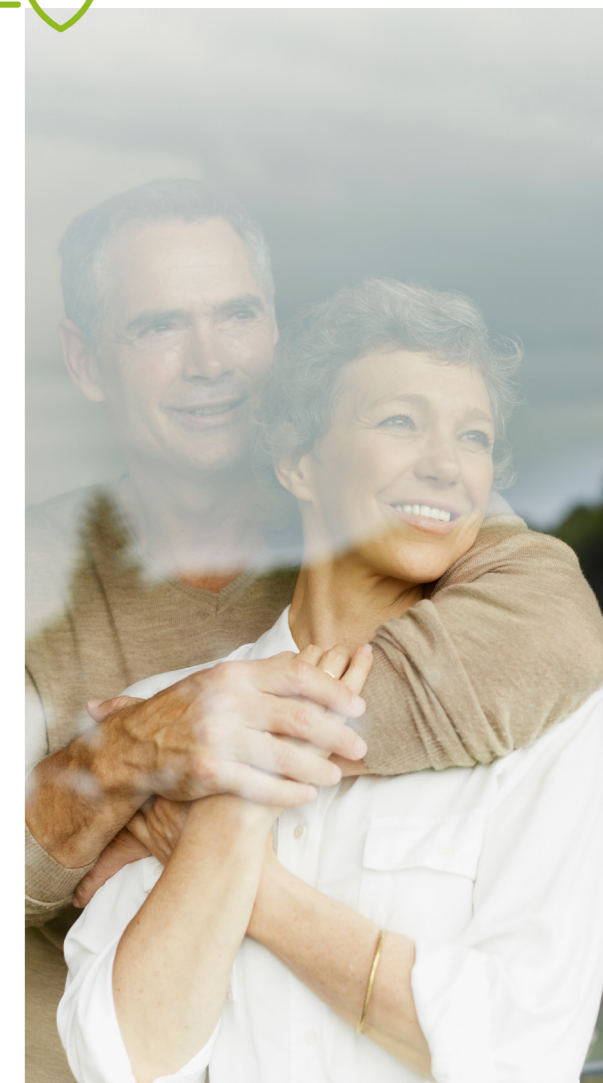

*sym*  
et *révélation*

## faites le choix du sur-mesure

Parce que chaque maison est unique et que chaque fenêtre s'adapte aux besoins de la pièce et de ses occupants, la gamme de formes de fenêtres et les types d'ouverture offrent des **solutions entièrement modulables**.



1

Je choisis  
la structure

Mon envie

2

Je choisis la forme

MENUISIER-CONSEIL adapte la forme de ses châssis à votre habitation.

Forme, options, couleurs vous pouvez créer la fenêtre qui correspond le mieux à tous vos besoins : vitrage classique, vitrage fantaisie, fixe, un ou plusieurs vantaux, ouvrants à la française, avec ou sans croisillons, etc.



### La baie coulissante en oscillo-translation

Ce système de fermeture spécifique à MENUISIER-CONSEIL est doté d'un système à frappe. Ce type d'ouverture permet une utilisation plus aisée du vantail. L'ouvrant principal ayant deux fonctions : oscillo-battant pour ventiler et coulissant-translation pour ouvrir, il se rabat sur l'autre moitié du châssis, qui elle, est fixe. La baie coulissante en oscillo-translation offre ainsi des performances accrues par rapport à un coulissant classique, notamment à l'étanchéité à l'air et à l'eau.

### Choisissez votre châssis

disponibles sur les collections *sym* et *révélation*

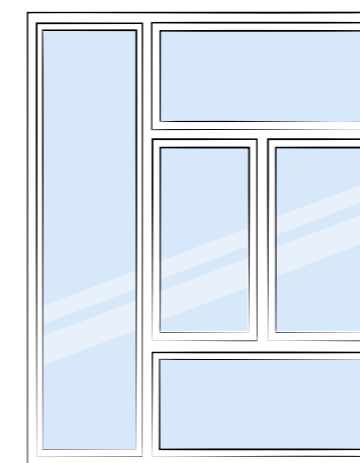

EXEMPLE COMPOSÉ

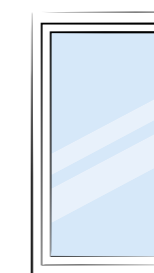

RECTANGLE

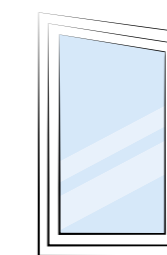

TRAPÈZE

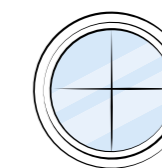

CEIL DE BŒUF



TRIANGLE

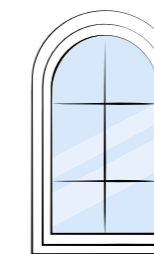

PLEIN CINTRE

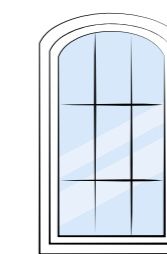

CINTRE SURBAISSÉ

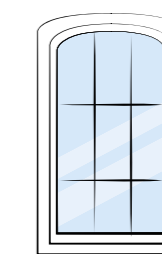

ANSE DE PANIER

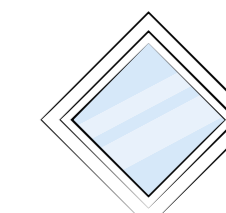

LOSANGE

1  
VANTAIL

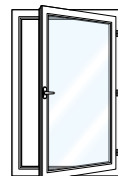

2  
VANTAUX

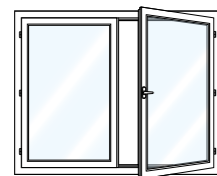

DIFFÉRENTS  
TYPES D'OUVERTURE



OUVERTURE  
À LA FRANÇAISE

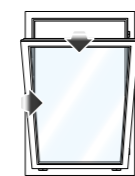

OUVERTURE  
OSCILLO-BATTANT

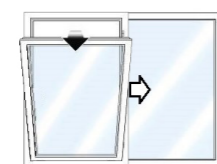

OUVERTURE  
OSCILLO-TRANSLATION

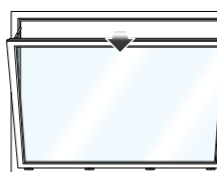

SOUFFLET



FIXE

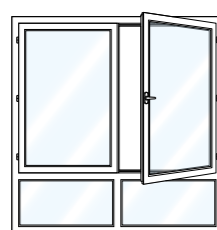

*sym*  
et *révélation*

## vitrages décoratifs et options

Parce qu'un bain de lumière peut préserver l'intimité tout en faisant preuve d'originalité !

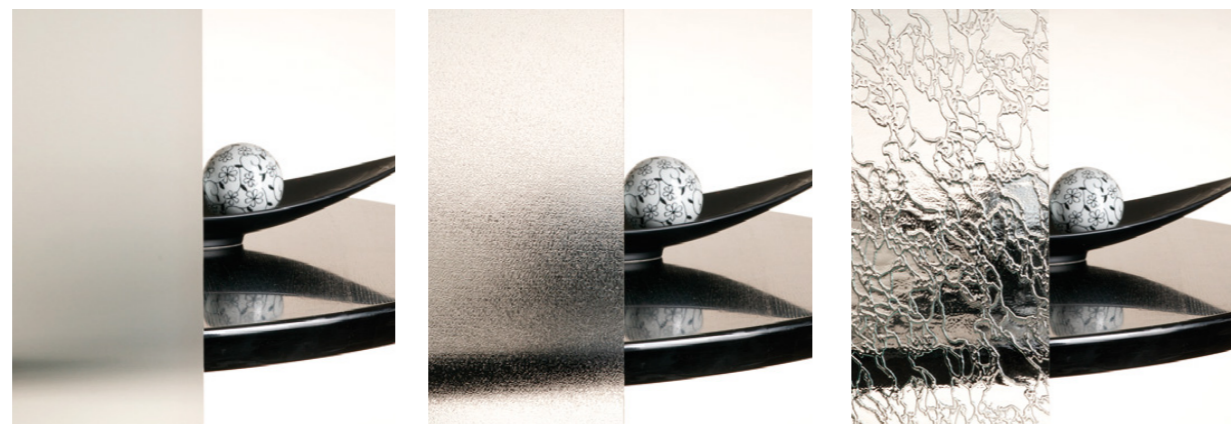

SATINOVO (SABLÉ)

LISTRAL 200 (IMPRESSION)

DELTA BRILLANT CLAIR

Ci-dessus : comparez nos vitrages décoratifs Satinovo, Listral 200 et Delta Brillant Clair à un vitrage standard.



KATHÉDRAL BLANC



GA BLANC



BAROQUE BLANC



CHINCHILLA BLANC

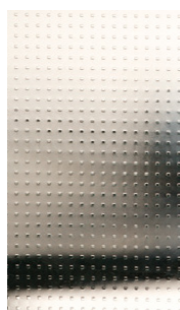

MASTER LENS

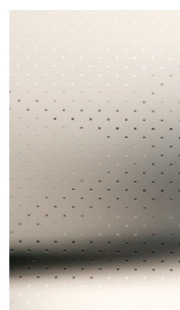

PAVÉ

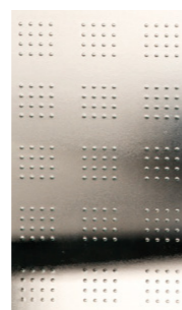

MASTER CARRÉ

Choisissez vos options

disponibles sur les collections *sym* et *révélation*

### Les petits bois et les filets

Les petits bois sont des croisillons menuisés, collés ou intégrés au vitrage. Ils donnent à votre fenêtre une touche rustique. Ils sont disponibles pour l'ensemble de nos fenêtres et portes-fenêtres et sur une partie de nos portes.



BLANC RAL 9016	BEIGE RAL 1013	GRIS CLAIR RAL 7035	GRIS ANTHRACITE RAL 7016	NOIR N2100	LAIION	CHÊNE DORÉ VEINÉ	NOIR ULTI-MATT RAL 9005	GRIS QUARTZ MAT LISSE RAL 7039
Existe en 10/8 18/8 26/8 45/8	Existe en 18/8 26/8	Existe en 26/8 45/8	Existe en 18/8 - 2 FACES 26/8 - 2 FACES 26/8 - 1 FACE 45/8 - 2 FACES	Existe en 18/8 26/8 45/8	Existe en 10/8 9,5/5	Existe en 18/8 - 2 FACES 26/8 - 2 FACES 26/8 - 1 FACE	Existe en 26/8	Existe en 26/8
GRIS ALUMINIUM LISSE RAL 9007	GRIS TERRE D'OMBRE MAT RAL 7022	BLANC ALUMINIUM LISSE RAL 9006	BLANC VEINÉ RAL 9010	BRUN SÉPIA MAT LISSE RAL 8014	ROUGE FONCÉ LISSE RAL 3011	ACAJOU VEINÉ	CHÊNE RUSTIQUE VEINÉ	CHÊNE IRLANDAIS VEINÉ
Existe en 26/8	Existe en 26/8	Existe en 26/8	Existe en 26/8	Existe en 26/8	Existe en 26/8	Existe en 26/8	Existe en 26/8	Existe en 26/8

### Les grilles de ventilation

Parce que la ventilation de votre habitation est essentielle (humidité réduite, renouvellement de l'air intérieur...), la gamme de grilles d'entrée d'air intégrées dans nos menuiseries associe efficacement isolation et ventilation.



ALDES EA30 OU EA 22

Existe en :  
- débit 22 m<sup>3</sup>/h (blanc)  
- débit 30 m<sup>3</sup>/h (blanc, brun, beige)



ALDES EHL 6/45

Hygroréglable  
(existe en blanc, brun, beige)



NICOLL

Existe en :  
- débit 15 m<sup>3</sup>/h (blanc, brun),  
- débit 22 m<sup>3</sup>/h (blanc),  
- débit 30 m<sup>3</sup>/h (blanc, brun, beige)



ISOLA

Existe en :  
- hygroréglable  
- débit 45 m<sup>3</sup>/h (existe en blanc/noir, gris 7035)

“ Je profite d'un maximum de lumière, mais en toute discrétion ! ”

Je mixe les options

3



connectée



# La maison connectée

La domotique permet de gagner en **sécurité**. Mais c'est surtout une bonne solution pour gagner en **confort au quotidien** car ce sont "des petits riens" qui changent tout !

Les volets roulants intégrés \_\_\_\_\_ p. 38

La sécurité \_\_\_\_\_ p. 40

# Les volets roulants intégrés



“ Je me protège du soleil, du froid,  
quelquefois de l'orage, je fais  
de la mi-ombre puis j'ai besoin  
de lumière... Merci l'automatisation. ”

Le confort passe aussi par **se simplifier la vie**, surtout lorsqu'il s'agit de gestes quotidiens et répétitifs. Dans ce domaine, la motorisation des volets n'est pas un luxe ! Tous nos volets sont montés uniquement en usine, directement sur nos menuiseries.

## Éclipse / coffre intérieur

Rénovation et neuf / Monobloc



## Verso / coffre extérieur

Rénovation / Monobloc

**Le seul coffre extérieur accessible de l'intérieur !**



## Bloc y / coffre demi-linteau

Neuf / Monobloc

Renforce les performances thermiques de votre menuiserie.

Uniquement motorisé.



## Les volets persiennes

Le système de fermeture tout intégré le plus accessible avec des volets qui se replient sur eux-mêmes.



Menuisier Conseil • CATALOGUE PVC

**2**  
types de traction manuelle  
Par treuil ou par sangle

**2**  
types de lames  
PVC ou Alu

**2**  
tailles de coffre  
165 mm ou 205 mm  
(disponibles selon certaines dimensions,  
contraintes de mise en œuvre et uniquement  
dans certains coloris)

**4**  
types de motorisation  
filaire / radio / hybride / solaire



Les volets roulants électriques peuvent être installés sur **toutes nos fenêtres.\***

## Kit / motorisation solaire



**somfy.**

Ultraperformants et auto-alimentés,  
le choix responsable pour motoriser  
les volets roulants !

Alimentation par un panneau solaire directement posé sur le coffret.

Le panneau capte la lumière du jour, avec ou sans soleil, pour la transformer en énergie électrique. L'énergie est stockée par la batterie (autonomie de 45 jours en obscurité totale sur la base de 2 montées et 2 descentes par jour). La batterie fournit l'énergie au moteur pour fonctionner de façon optimale.

Menuisier Conseil • CATALOGUE PVC

## Kit / motorisation radio



**somfy.**

**DELTA DORE**

Ouvrez ou fermez vos volets sans effort.

Solution idéale pour la rénovation : pas de câblage dans les murs pour la télécommande.

Alimentation uniquement du moteur dans le coffret.



## Kit / motorisation filaire



**somfy.**

**DELTA DORE**

Une solution simple pour transformer un volet à manivelle ou à sangle en volet motorisé. Alimentation encastree du moteur dans le coffret du boîtier de commande mural.

\* Sous réserve du respect des contraintes techniques

Les volets *roulants* intégrés

# La sécurité



“ Le système sans fil, c'est la tranquillité en toute simplicité ! ”



Pas de stress

Se sentir en sécurité même éloigné de chez soi, c'est savoir que l'on peut être averti dès l'ouverture d'une porte ou d'une baie vitrée.

- ▶ détection d'ouverture et intrusion
- ▶ communication sans fil

## Pack ouverture



Comprend une box Tydom + 6 détecteurs micro-ouverture.

## Pack alarme tyxal + performance



Comprend une centrale sirène + une télécommande.

## Pack détection d'intrusion standard



Comprend une centrale sirène, un clavier radio, un détecteur de mouvement, un détecteur d'ouverture et 2 télécommandes.

## Pack détection d'intrusion **CONNECTÉ**



Comprend une box Tydom, une centrale sirène, un clavier radio, deux détecteurs de mouvement, une sirène extérieure et 2 télécommandes.

## Pack détection d'intrusion **VIDÉO**



Comprend un pack Tydom vidéo GSM, une centrale sirène, un clavier radio, 2 détecteurs de mouvement, une sirène extérieure et 2 télécommandes.



Automatiser et contrôler facilement tous vos équipements.

- ▶ automatisation des volets, chauffage, éclairage, alarme, portail, porte de garage
- ▶ contrôle simple avec votre smartphone



La maison connectée avec





# Les portes *d'entrée*

La porte est la **première bonne impression** que l'on donne au visiteur...  
**Bienvenue chez vous !**

- Dessinez votre porte \_\_\_\_\_ p. **44**
- Les portes vitrées \_\_\_\_\_ p. **46**
- Les panneaux décor \_\_\_\_\_ p. **50**
- Les accessoires portes \_\_\_\_\_ p. **62**
- Les portes de service \_\_\_\_\_ p. **64**

# Les portes *menuisées*

Elles se reconnaissent à leurs **parements**, divisés en plusieurs panneaux. Ces derniers peuvent aussi être habillés de panneaux vitrés pour **apporter de la lumière** à votre entrée. À vous de choisir le style et la combinaison de panneaux qui vous conviennent !



## SÉCURITÉ RENFORCÉE SUR TOUTES NOS PORTES

Renfort périphérique en acier traité 20/10 avec insert soudé dans chaque angle.

### RENFORT D'ANGLE



# Dessinez votre porte

Personnalisez votre habitat dès la porte d'entrée !

Contemporaine ou plus classique, avec ou sans vitrage, la porte d'entrée se décline dans différents styles et couleurs pour s'intégrer harmonieusement à l'architecture de votre maison.

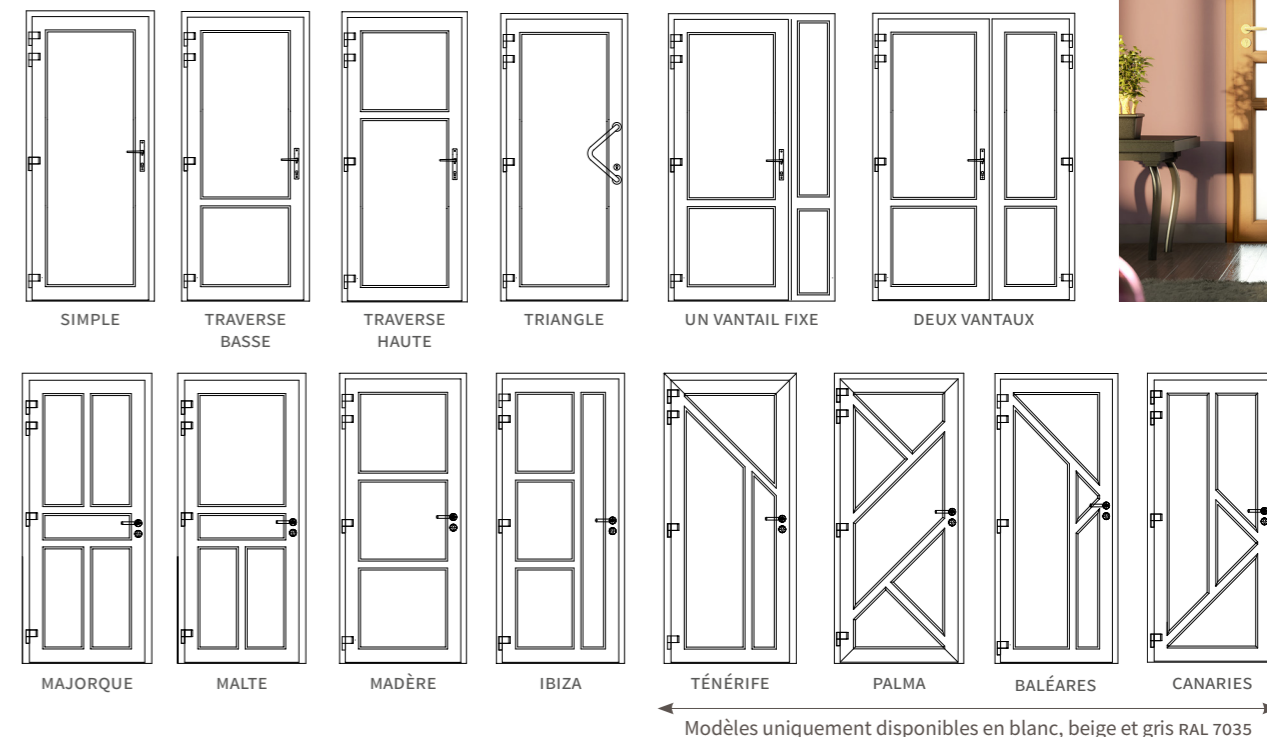

### Couleurs *privilège*



### Plus de choix

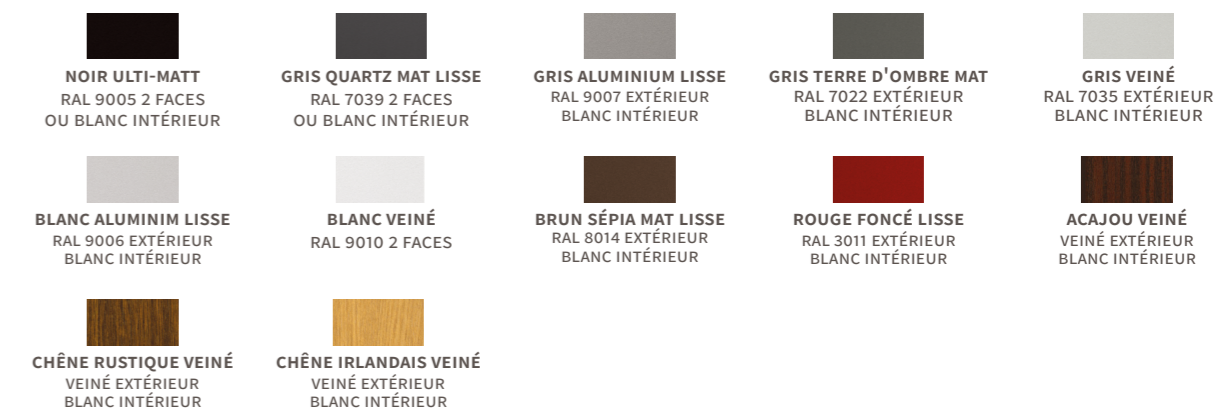

# Les portes vitrées

Nos panneaux vitrés créent un **jeu de lumière** original qui personnalise votre entrée. Ils sont par ailleurs équipés de vitrages spécifiques agissant comme une **véritable protection** contre le vandalisme et l'effraction.

Deux collections vous sont proposées :

## Protect Design VerriEco

- ▶ feuilleté SP10
- ▶ feuilleté 44/2
- ▶ classe P5A
- ▶ classe P2A



**SÉCURITÉ RENFORCÉE SUR TOUTES NOS PORTES**

Renfort périphérique en acier traité 20/10 avec insert soudé dans chaque angle.



Toutes les portes vitrées sont disponibles dans l'intégralité des couleurs MESUISIER-CONSEIL ▶ P. 29



# Collection VerriEco

Une collection abordable, retardatrice d'effraction, pour **sécuriser** votre logement avec style.

- ▶ Verre trempé 4 mm et feuilleté 44/2, pour la protection des biens et des personnes



Tous nos panneaux sont disponibles avec des motifs transparents ou opaques sans transparence.

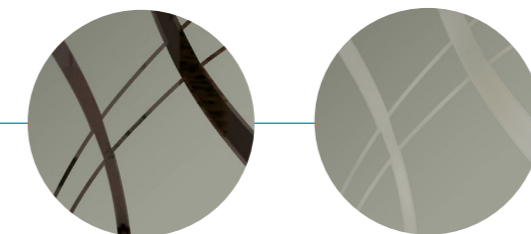

VE VERT 03



VE VERT 03ML



VE VERT 01



VE VERT 01ML



VE VEG 01



VE VEG 01ML



VE VEG 02



VE VEG 02ML

# Collection VerriEco



Toutes les portes vitrées sont disponibles dans l'intégralité des couleurs MESUISIER-CONSEIL ► P. 27



VE VEG 03



VE VEG 03ML



VE SCUL 01



VE SCUL 01ML



VE SCUL 02

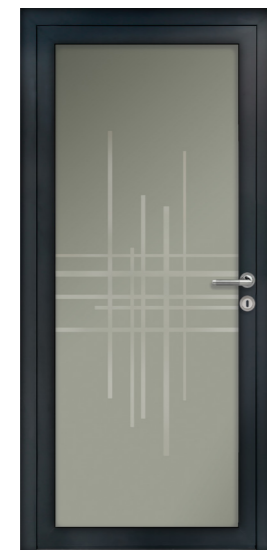

VE SCUL 02ML



VE HORI 05



VE HORI 05ML

# Collection Protect Design

Nos panneaux sont réalisés à la pièce, par des maîtres verriers.

► Leurs caractéristiques techniques leur apportent un degré de protection nettement supérieur au minimum que les assureurs préconisent pour les particuliers.



PS 139



PS 003



PS 022



PS 124

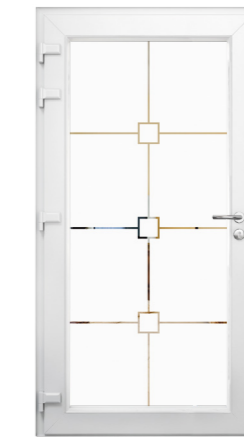

PS 110



PS 161



PS 138



PS 007



PS 136



PS 077



Une excellente isolation thermique et acoustique



Toutes les portes vitrées sont disponibles dans l'intégralité des couleurs MESUISIER-CONSEIL ► P. 27

# Les panneaux *décor*

Un choix de plus de 50 modèles pour habiller votre porte de manière originale tout en garantissant à votre entrée une **isolation thermique optimale**.

## COMPOSITION D'UN PANNEAU DÉCORATIF

Pour une isolation thermique renforcée, panneau rempli de mousse isolante haute densité

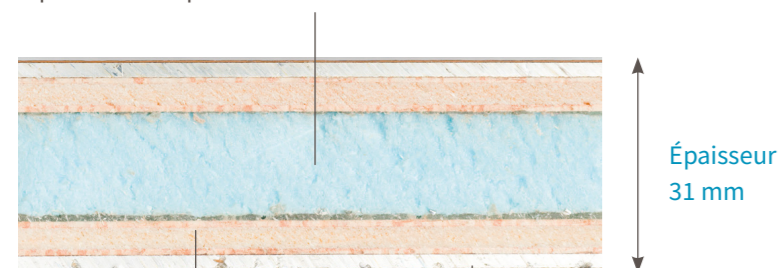

Plaque CTBX pour + de sécurité

Plaque alu ou PVC selon coloris

Épaisseur 31 mm



**SÉCURITÉ RENFORCÉE SUR TOUTES NOS PORTES**

Renfort périphérique en acier traité 20/10 avec insert soudé dans chaque angle.

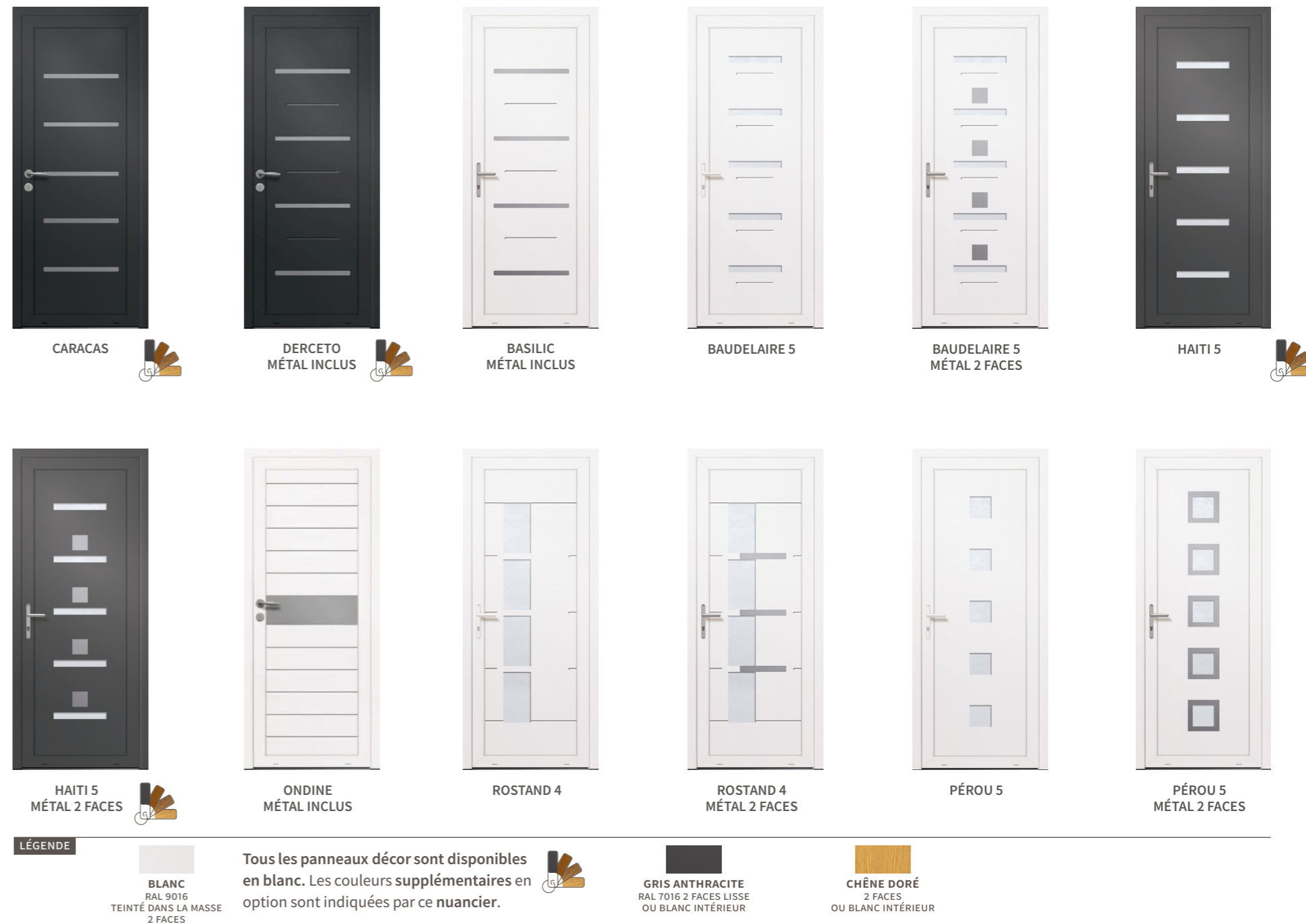

### LÉGENDE

BLANC  
RAL 9016  
TEINTÉ DANS LA MASSE  
2 FACES

Tous les panneaux décor sont disponibles en blanc. Les couleurs supplémentaires en option sont indiquées par ce nuancier.

GRIS ANTHRACITE  
RAL 7016 2 FACES LISSE  
OU BLANC INTÉRIEUR

CHÊNE DORÉ  
2 FACES  
OU BLANC INTÉRIEUR

# Les panneaux *décor*



LIMA 5

LIMA 5  
MÉTAL 2 FACES

SALVADOR 4

SALVADOR 4  
MÉTAL 2 FACES

ORURO 4

ORURO 4  
MÉTAL 2 FACES

JAMAÏQUE 3

JAMAÏQUE 3  
MÉTAL 2 FACES

SANTA CRUZ

SANTA CRUZ  
MÉTAL 2 FACES

TURQUOISE 3

BRÉSIL 1

BRÉSIL 1  
MÉTAL 2 FACES

CHILI

CHILI  
MÉTAL 2 FACES

PASTO 1

PASTO 1  
MÉTAL 2 FACES

MEXICO

MEXICO  
MÉTAL 2 FACES

BARBADE 4

BARBADE 4  
MÉTAL 2 FACES

## LÉGENDE

BLANC  
RAL 9016  
TEINTÉ DANS LA MASSE  
2 FACES

Tous les panneaux décor sont disponibles en blanc. Les couleurs supplémentaires en option sont indiquées par ce nuancier.



GRIS ANTHRACITE  
RAL 7016 2 FACES LISSE  
OU BLANC INTÉRIEUR

CHÊNE DORÉ  
2 FACES  
OU BLANC INTÉRIEUR

## LÉGENDE

BLANC  
RAL 9016  
TEINTÉ DANS LA MASSE  
2 FACES

Tous les panneaux décor sont disponibles en blanc. Les couleurs supplémentaires en option sont indiquées par ce nuancier.



GRIS ANTHRACITE  
RAL 7016 2 FACES LISSE  
OU BLANC INTÉRIEUR

CHÊNE DORÉ  
2 FACES  
OU BLANC INTÉRIEUR

# Les panneaux *décor*



GUATEMALA 6



GUATEMALA 6  
MÉTAL 2 FACES



TRINIDAD 6



TRINIDAD 6  
MÉTAL 2 FACES



PANAMA 3  
MÉTAL 2 FACES



DAUDET



ORLAYA  
MÉTAL INCLUS



IBISCUS  
MÉTAL INCLUS



ACONIT  
MÉTAL INCLUS



GAURA  
MÉTAL INCLUS



SURINAM 3



RIO 3



GOYA 3



GOYA 3  
MÉTAL 2 FACES



PANAMA 3



ZEUS 1L



ZEUS 1L  
PETIT BOIS BLANC



LILLE  
PLEIN



LILLE 1L



LILLE 1L  
PETIT BOIS BLANC



LILLE 1L  
PETIT BOIS LAITON

## LÉGENDE

BLANC  
RAL 9016  
TEINTÉ DANS LA MASSE  
2 FACES

Tous les panneaux décor sont disponibles en blanc. Les couleurs supplémentaires en option sont indiquées par ce nuancier.



GRIS ANTHRACITE  
RAL 7016 2 FACES LISSE  
OU BLANC INTÉRIEUR



CHÊNE DORÉ  
2 FACES  
OU BLANC INTÉRIEUR

## LÉGENDE

BLANC  
RAL 9016  
TEINTÉ DANS LA MASSE  
2 FACES

Tous les panneaux décor sont disponibles en blanc. Les couleurs supplémentaires en option sont indiquées par ce nuancier.



GRIS ANTHRACITE  
RAL 7016 2 FACES LISSE  
OU BLANC INTÉRIEUR



CHÊNE DORÉ  
2 FACES  
OU BLANC INTÉRIEUR

# Les panneaux *décor*



BAILLEUL  
PLEIN



BAILLEUL 1L



BAILLEUL 1L  
PETIT BOIS BLANC



BAILLEUL 1L  
PETIT BOIS LAITON



STRASBOURG  
PLEIN



PARIS 1L  
PETIT BOIS BLANC



PARIS 1L  
PETIT BOIS LAITON



GENÈVE  
PLEIN



GENÈVE 1L



GENÈVE 1L  
PETIT BOIS BLANC



GENÈVE 1L  
PETIT BOIS LAITON



STRASBOURG 1L



STRASBOURG 1L  
PETIT BOIS BLANC



STRASBOURG 1L  
PETIT BOIS LAITON



PARIS  
PLEIN



PARIS 1L



NIMES 1L



CANNES



CANNES 1L



CANNES 1L  
PETIT BOIS BLANC



CANNES 1L  
PETIT BOIS LAITON



RODEZ 3

## LÉGENDE

BLANC  
RAL 9016  
TEINTÉ DANS LA MASSE  
2 FACES

Tous les panneaux décor sont disponibles en blanc. Les couleurs supplémentaires en option sont indiquées par ce nuancier.



GRIS ANTHRACITE  
RAL 7016 2 FACES LISSE  
OU BLANC INTÉRIEUR

CHÈNE DORÉ  
2 FACES  
OU BLANC INTÉRIEUR

## LÉGENDE

BLANC  
RAL 9016  
TEINTÉ DANS LA MASSE  
2 FACES

Tous les panneaux décor sont disponibles en blanc. Les couleurs supplémentaires en option sont indiquées par ce nuancier.



GRIS ANTHRACITE  
RAL 7016 2 FACES LISSE  
OU BLANC INTÉRIEUR

CHÈNE DORÉ  
2 FACES  
OU BLANC INTÉRIEUR

# Les panneaux *décor*



BIARRITZ PLEIN



BIARRITZ 1



BIARRITZ 1 PETIT BOIS BLANC



BIARRITZ 1 PETIT BOIS LAITON



BIARRITZ 3



BIARRITZ 3 PETIT BOIS BLANC



BIARRITZ 3 PETIT BOIS LAITON



BIARRITZ 5



BIARRITZ 5 PETIT BOIS BLANC



BIARRITZ 5 PETIT BOIS LAITON



APHRODITE PLEIN



APHRODITE 2L



APHRODITE 2L PETIT BOIS BLANC

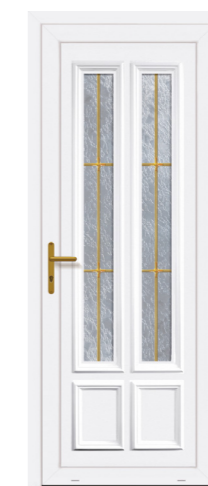

APHRODITE 2L PETIT BOIS LAITON



URUGUAY



URUGUAY MÉTAL 2 FACES



ANTARES PLEIN



ANTARES 1L



ANTARES 1L PETIT BOIS BLANC



ANTARES 1L PETIT BOIS LAITON



CAPELLA PLEIN



CAPELLA 1L

## LÉGENDE

BLANC  
RAL 9016  
TEINTÉ DANS LA MASSE  
2 FACES

Tous les panneaux décor sont disponibles en blanc. Les couleurs supplémentaires en option sont indiquées par ce nuancier.



GRIS ANTHRACITE  
RAL 7016 2 FACES LISSE  
OU BLANC INTÉRIEUR

CHÈNE DORÉ  
2 FACES  
OU BLANC INTÉRIEUR

## LÉGENDE

BLANC  
RAL 9016  
TEINTÉ DANS LA MASSE  
2 FACES

Tous les panneaux décor sont disponibles en blanc. Les couleurs supplémentaires en option sont indiquées par ce nuancier.



GRIS ANTHRACITE  
RAL 7016 2 FACES LISSE  
OU BLANC INTÉRIEUR

CHÈNE DORÉ  
2 FACES  
OU BLANC INTÉRIEUR

# Les panneaux *décor*



CAPELLA 1L  
PETIT BOIS LAITON



ELECTRA  
PLEIN

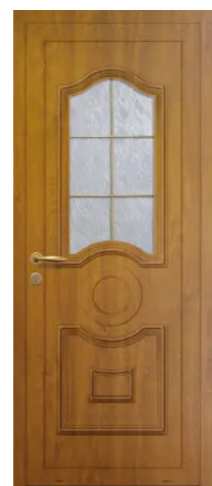

ELECTRA 1L  
PETIT BOIS LAITON

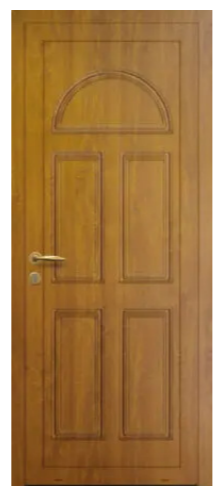

SIRUS PLEIN

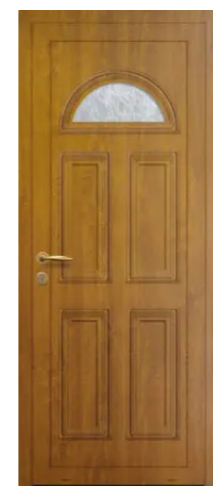

SIRUS 1



SIRUS 1  
PETIT BOIS BLANC



SIRUS 1  
PETIT BOIS LAITON



SIRUS 3



SIRUS 3  
PETIT BOIS BLANC



SIRUS 3  
PETIT BOIS LAITON



SIRUS 5



SIRUS 5  
PETIT BOIS BLANC



SIRUS 5  
PETIT BOIS LAITON



## LÉGENDE

BLANC  
RAL 9016  
TEINTÉ DANS LA MASSE  
2 FACES

Tous les panneaux décor sont disponibles en blanc. Les couleurs supplémentaires en option sont indiquées par ce nuancier.



GRIS ANTHRACITE  
RAL 7016 2 FACES LISSE  
OU BLANC INTÉRIEUR

CHÊNE DORÉ  
2 FACES  
OU BLANC INTÉRIEUR

## LÉGENDE

BLANC  
RAL 9016  
TEINTÉ DANS LA MASSE  
2 FACES

Tous les panneaux décor sont disponibles en blanc. Les couleurs supplémentaires en option sont indiquées par ce nuancier.



GRIS ANTHRACITE  
RAL 7016 2 FACES LISSE  
OU BLANC INTÉRIEUR

CHÊNE DORÉ  
2 FACES  
OU BLANC INTÉRIEUR

# Les accessoires portes

En France, un cambriolage a lieu toutes les **90 secondes**

Près d'un cambrioleur sur deux passe par la **porte d'entrée\***.

## Pack classique

une crémone standard 5 points, un cylindre de base



**STANDARD**



fourni avec 3 clés

## Pack sécurité porte

une crémone Crochet Matic 5 points + un cylindre à la carte

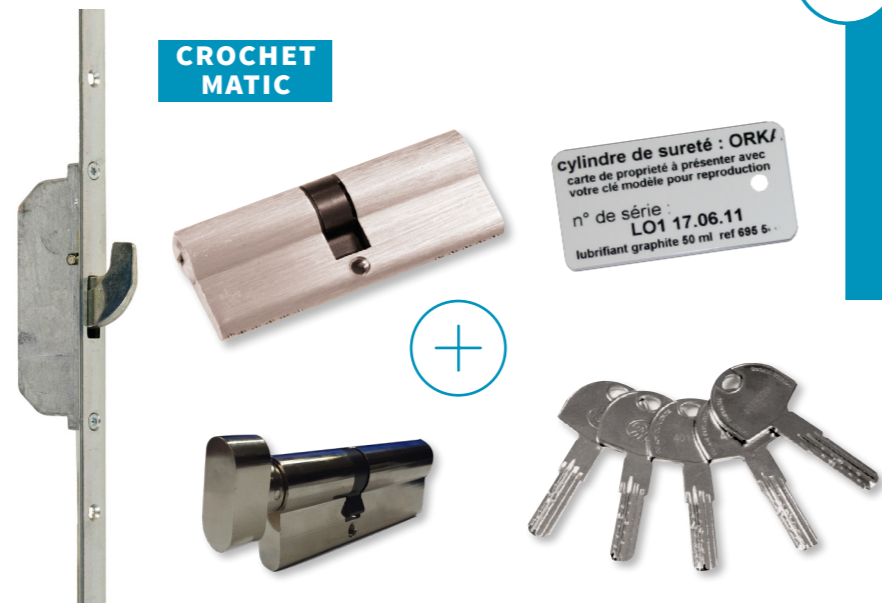

**CROCHET MATIC**



cylindre de sûreté : ORK/  
carte de propriété à présenter avec  
votre clé modèle pour reproduction  
n° de série : LO1 17.06.11  
lubrifiant graphite 50 ml ref 695 5-



- Carte individuelle de propriété. C'est la seule qui autorise à refaire une clé.
- Anneaux blindés pour éviter le démontage ou l'extraction du cylindre.

La crémone Crochet Matic assure un niveau élevé de résistance à l'arrachement, tout en conservant une durabilité à l'usage.

Le cylindre à carte nickelé (avec ou sans bouton) est débrayable et fourni avec 5 clés réversibles et une carte de propriété unique permettant la copie de la clé.

\* Source : Ministère de l'Intérieur, Observatoire de la Sécurité

## EN BASE Poignées classiques



## Seuil alu

Quelle que soit la couleur de la menuiserie, le seuil plat est en aluminium anodisé gris à rupture de pont thermique.



- Une meilleure protection thermique
- Une bonne résistance à l'usure
- Disponible pour les portes-fenêtres

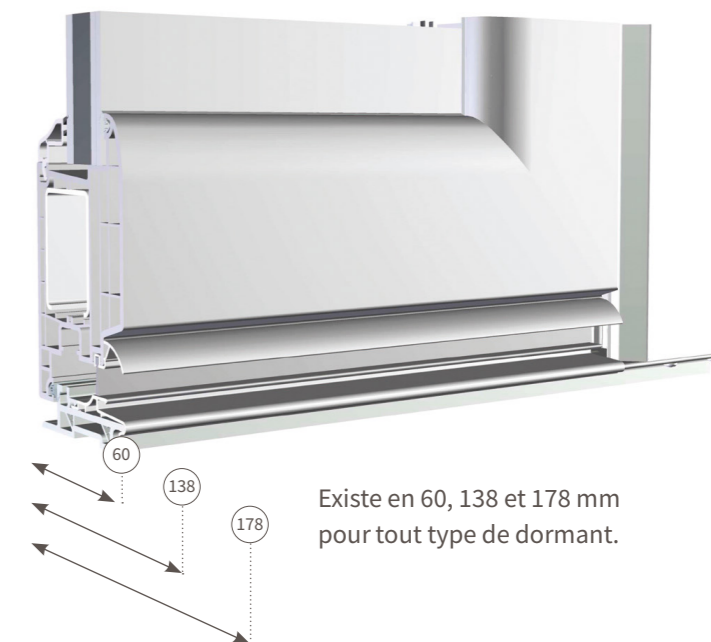

## EN OPTION GRATUITE

### Poignées contemporaines



## EN OPTION

ATHINAI INOX



ATHINAI LAITON



## EN OPTION

### Poignées battantes



Existe en longueur 600, 800, 1200 et 1600 mm

## Paumelles

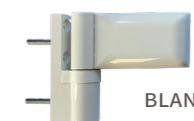
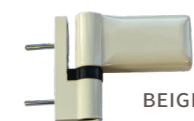

4 paumelles tridimensionnelles de série

## Bouton



# Les portes de *service*

MENUISIER-CONSEIL vous propose différents modèles de portes de service **spécialement conçues** pour les accès à votre garage, à votre jardin ou votre cave.

Agrémentés d'un **panneau décoratif**, d'une **porte vitrée** ou d'un petit **vitrage décor**, nos modèles s'adaptent parfaitement à vos goûts et au style de votre maison.

Avec ou sans **soubassement**, nos différentes options vous permettent de créer la porte de service qui correspond à vos besoins.

**+** Panneau vitré ou plein : c'est vous qui choisissez !

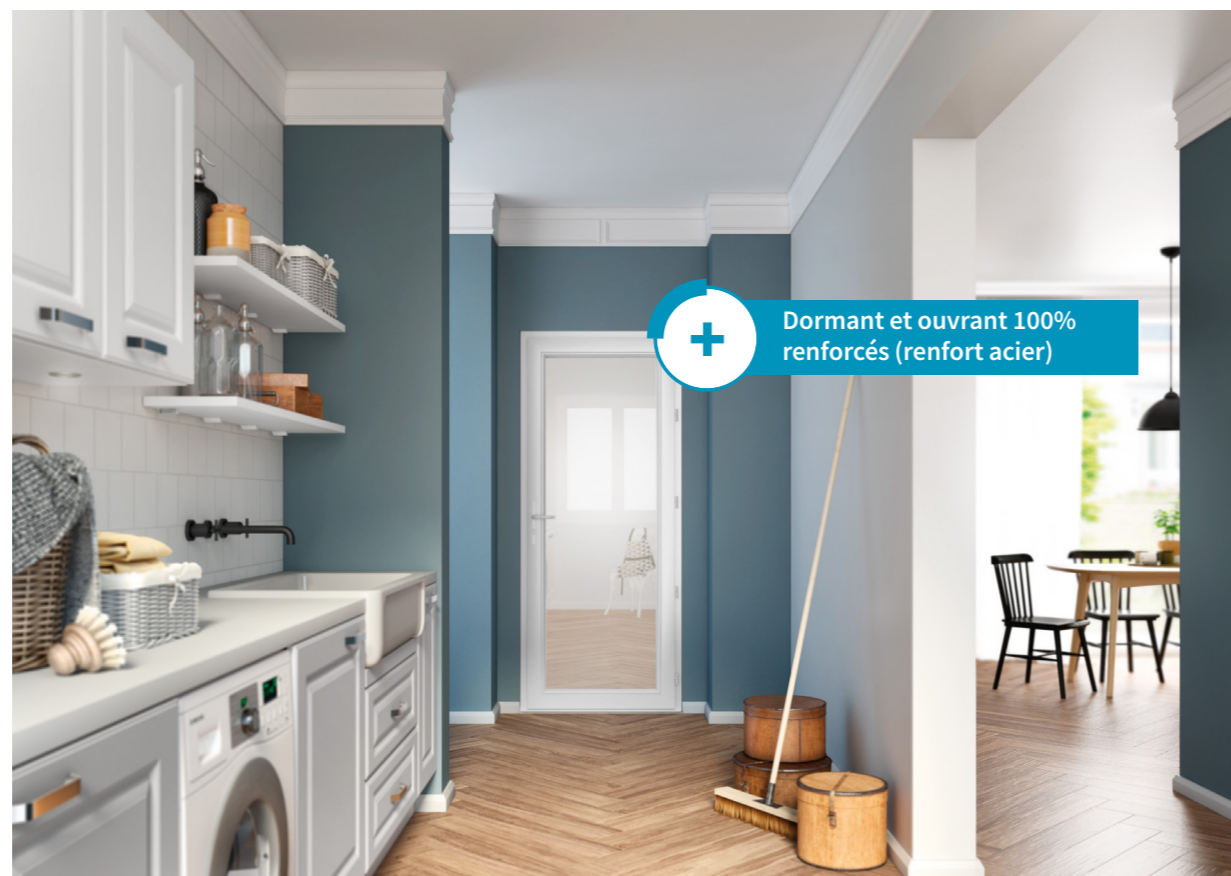

**+** Dormant et ouvrant 100% renforcés (renfort acier)

## COMPOSITION D'UN PANNEAU DE SOUBASSEMENT

Pour une **isolation thermique renforcée**, panneau rempli de mousse polyuréthane



Épaisseur 28 mm

Plaque stratifiée ou PVC 2 mm selon coloris

## Nos modèles

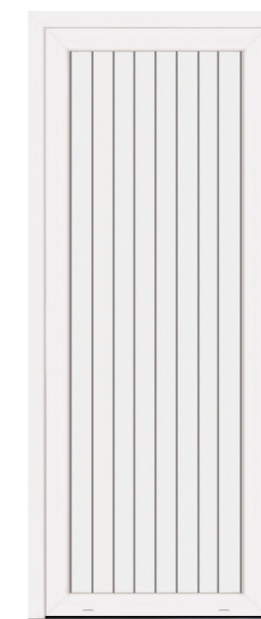

**SERVICE 1**  
Rainurage



**SERVICE 2**  
Vitrage Delta clair, rainurage

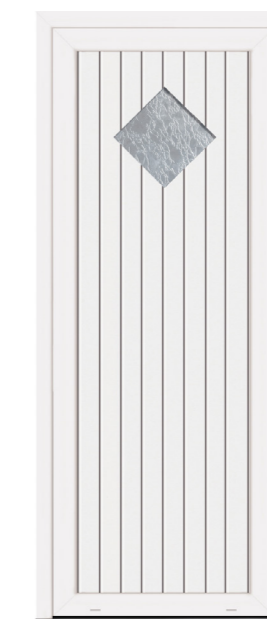

**SERVICE 3**  
Vitrage Delta clair, rainurage

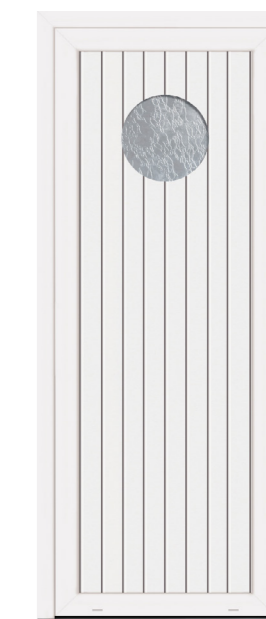

**SERVICE 4**  
Vitrage Delta clair, rainurage

Disponibles également avec un vitrage Listral 200 ou sablage uni

## Le choix de l'intérieur

Vitrage simple ou décor, sous-bassement, de nombreuses combinaisons sont possibles pour répondre à vos envies.

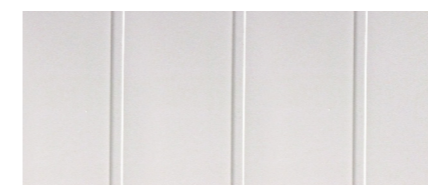

PANNEAU RAINURÉ



PANNEAU MOULURÉ





PANNEAU STRASBOURG

## Caractéristiques techniques

- ▶ Serrure **cyindre 5 points**.
- ▶ Fiches à platique latées laquées, **doublées** en partie haute.
- ▶ Seuil plat de **20 mm PMR**.
- ▶ **Renforts acier** dans tous les profils (ouvrant/dormant).



LES 3 FACTEURS ESSENTIELS POUR UNE EXCELLENTE ISOLATION

- 1 une **pose** irréprochable 
- 2 un **réglage** parfait 
- 3 un **vitrage adapté** à vos besoins 



Comment reconnaître une bonne fenêtre ?  
 Quels sont les critères à prendre en compte ?  
 Quelle sera la meilleure fenêtre pour mon logement ?  
 Notre guide technique vous **oriente** et vous **accompagne** dans vos choix.

La performance énergétique des menuiseries .....p. 68

L'isolation thermique et le contrôle solaire.....p. 69

La performance acoustique du vitrage .....p. 70

La sécurité et la pose .....p. 72

## La performance énergétique des menuiseries

Le classement Air-Eau-Vent (AEV) est un indicateur pertinent pour déterminer la qualité d'une menuiserie.

### A = perméabilité à l'air

ou comment mesurer si une fenêtre empêche l'air de rentrer dans l'habitat. La perméabilité est importante lorsque les températures extérieures sont basses. Elle est notée de 1 (faible) à 4 (très bon).

### E = étanchéité à l'eau

Elle est notée sur une échelle de 1 (très faible) à 9 (excellent), suivie de la lettre A pour une fenêtre classique et B pour une fenêtre sous avancée de toit. Une classe élevée est recommandée dans des régions marquées par des fortes pluies et un important taux d'humidité.

### V = résistance au vent

Elle mesure la capacité de la menuiserie à résister à la pression exercée par le vent. Ce classement comporte deux éléments :

- un chiffre de 1 (faible) à 5 (très bonne résistance à la pression)
- une lettre (A, B ou C) indiquant la déformation admissible du châssis sous l'action du vent (respectivement 1/150ème ; 1/200ème ; 1/300ème de la longueur de l'élément) — C étant la plus exigeante.

Dans le cadre du DTU 36.5, seule la méthode A est utilisée, et seule la lettre A est affichée sur les certificats.

### EXEMPLE

Une menuiserie classée A\*4-E\*7A-V\*A2 est plus performante qu'une menuiserie classée A\*3-E\*7B-V\*A2

### LES COEFFICIENTS

 Un bon coefficient est un coefficient faible.

 Un coefficient spécifique à votre région

Le facteur solaire est à adapter à votre besoin.

- Si vous souhaitez vous protéger d'un fort ensoleillement, privilégiez un coefficient faible.
- Si au contraire, vous souhaitez profiter de la chaleur du soleil, optez pour un coefficient plus fort.

 Un bon coefficient est un coefficient élevé.

### UW

Coefficient de déperdition thermique  
Permet de mesurer la capacité d'une fenêtre à conserver la chaleur ou le froid en été à l'intérieur d'un logement.

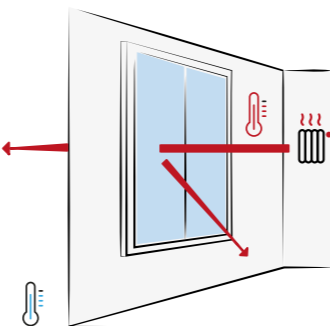

### SW

Coefficient d'apport solaire  
Permet de mesurer la capacité d'une fenêtre à faire bénéficier ou non le logement des apports énergétiques du soleil.

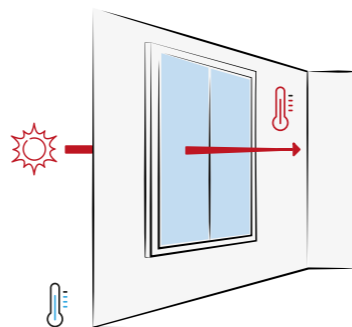

### TLw

Coefficient d'apport lumineux  
Permet de mesurer l'apport de lumière naturelle offert par la menuiserie participant au confort intérieur du logement.

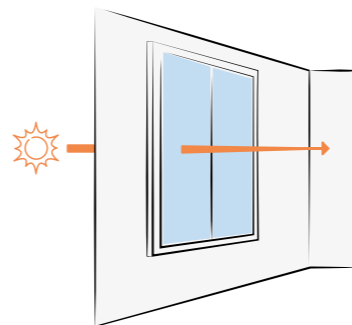

## L'isolation thermique et le contrôle solaire

Le large choix en double ou triple vitrage sur nos menuiseries et leurs performances techniques vous permettront d'obtenir le confort thermique dont vous avez besoin dans votre maison.

Le vitrage proposé en base pour nos collections *sym* et *révélation* vous garantit quoi qu'il en soit un rapport isolation thermique / facteur solaire / transmission lumineuse très performant.





Pour bien choisir, il vous faudra prendre en compte trois dimensions :

 **Coefficient Ug** – mesure la perte d'énergie entre le vitrage extérieur et le vitrage intérieur.

 **Facteur solaire** – mesure le niveau de redistribution de la chaleur du soleil.

 **Transmission lumineuse** – mesure l'apport de lumière naturelle.

### DEGRÉ DE PERFORMANCE THERMIQUE / SOLAIRE / LUMINEUSE, SELON LE TYPE DE VITRAGE

Type de vitrage	ISOLATION THERMIQUE COEFFICIENT UG 	CONTRÔLE DU FACTEUR SOLAIRE Utiliser le soleil pour réchauffer la maison 	Éviter des températures trop élevées 	TRANSMISSION LUMINEUSE 
Vitrage <i>sym</i> et <i>révélation</i>	★★★★★	★★★★★	★★★	★★★★★
Vitrage Acoustique	★★★★★	★★★★★	★★	★★★★★
Vitrage Acoustique +	★★★★★★	★★★	★★	★★★★★
Vitrage Acoustique ++	★★★★★	★★★	★★★	★★★★★
Vitrage Thermo	★★★★★	★★★★★	★★	★★★★★★
Vitrage Thermo +	★★★★★	★★★★★★	★★★	★★★★★★
Vitrage Solaire	★★	★★	★★★★★★	★★
Vitrage Solaire +	★★★★★	★★★	★★★★★★	★★★★★★
Triple vitrage	★★★★★★	★★★★★	★★★	★★★

Degré de performance

★★★★★★ OPTIMALE

★★★★★ TRÈS BONNE

★★★ BONNE

★★ ACCEPTABLE

## La performance acoustique du vitrage

En fonction de l'endroit où vous habitez, vous ne subissez pas les mêmes contraintes de bruit. L'isolation acoustique est un élément d'attention important, particulièrement pour les pièces que vous souhaitez les plus au calme.

Les fenêtres peuvent en effet devenir un réel point faible puisqu'elles laissent filtrer les bruits de l'extérieur. C'est pourquoi nous vous proposons ces quelques éléments de repère pour **guider votre choix** et **échanger** plus précisément avec votre professionnel.

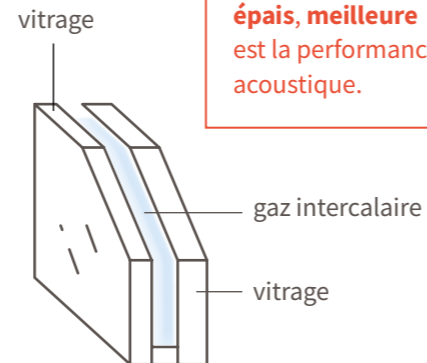

Plus le vitrage est **épais, meilleure** est la performance acoustique.

Degré de confort acoustique

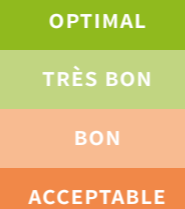

Tous nos vitrages sont faiblement émissifs avec Gaz Argon et intercalaire à bord chaud (Warm Edge)



### CONFORT ACOUSTIQUE DANS UNE CHAMBRE À COUCHER, SELON LE TYPE DE VITRAGE

Type de vitrage	TRAFIC AÉRIEN	TRAFIC ROUTIER	RUE ANIMÉE
Vitrage <i>sym</i> et <i>révélation</i>			
Vitrage Acoustique			
Vitrage Acoustique +			
Vitrage Acoustique ++			
Vitrage Thermo			
Vitrage Thermo +			
Vitrage Solaire			
Vitrage Solaire +			
Triple vitrage			

CONFORT OPTIMAL INTÉRIEUR

NUISANCES SONORES EXTÉRIEURES

Tolérance acoustique par zone de vie : dans la chambre pour dormir, dans la cuisine pour passer un moment agréable, dans le séjour pour être au calme

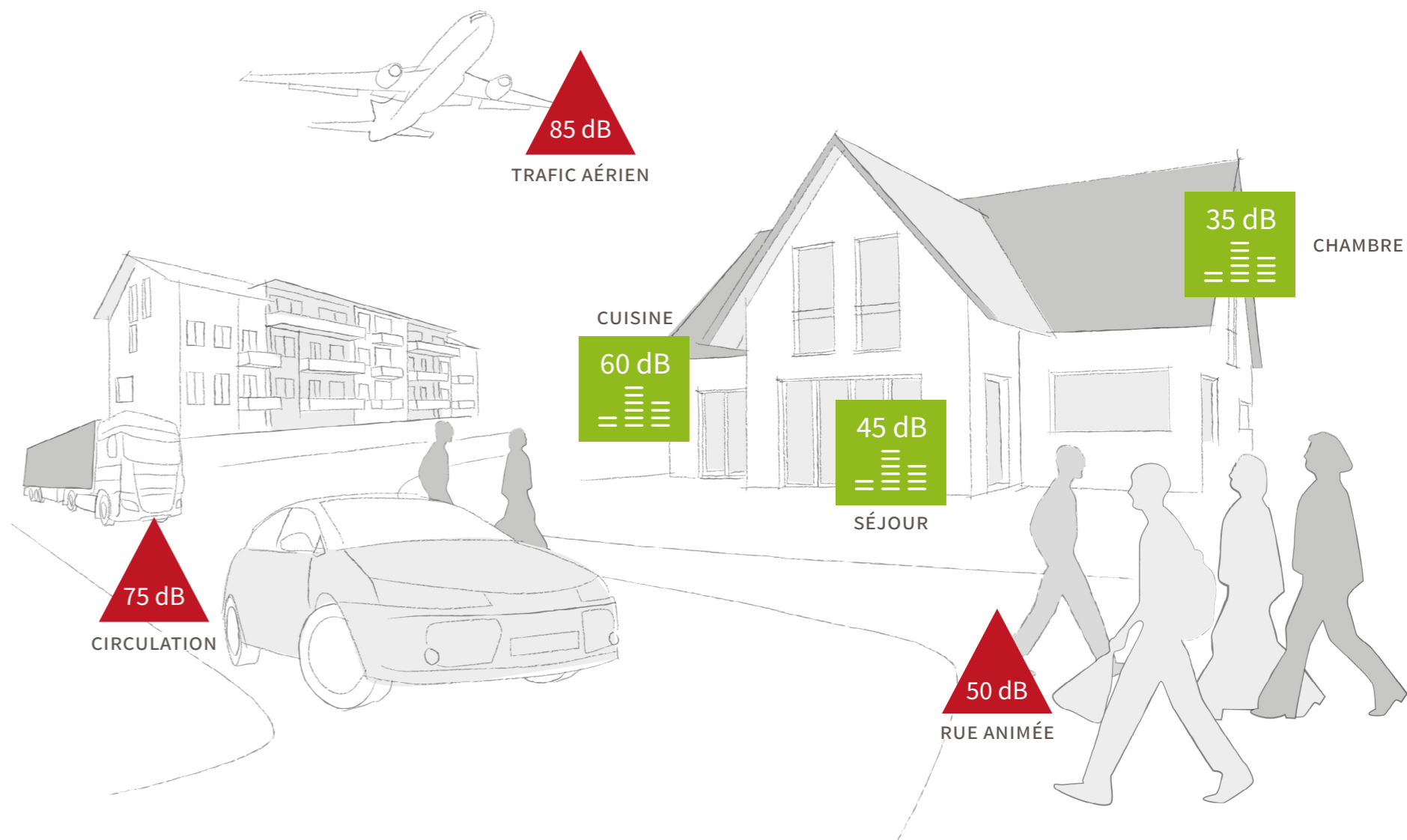



## La sécurité et la pose

Les solutions MENUISIER-CONSEIL vous offrent encore plus de **protection** et des **options spécifiques** contre l'intrusion de votre maison.



**Poignée Sécustik**  
de base sur la *révélation*  
en option sur la *syn*



**Crémone semi fixe**  
Sécurisation du vantail secondaire avec renvoi d'angle haut et bas comme sur le vantail principal. Une poignée est intégrée dans la feuillure.

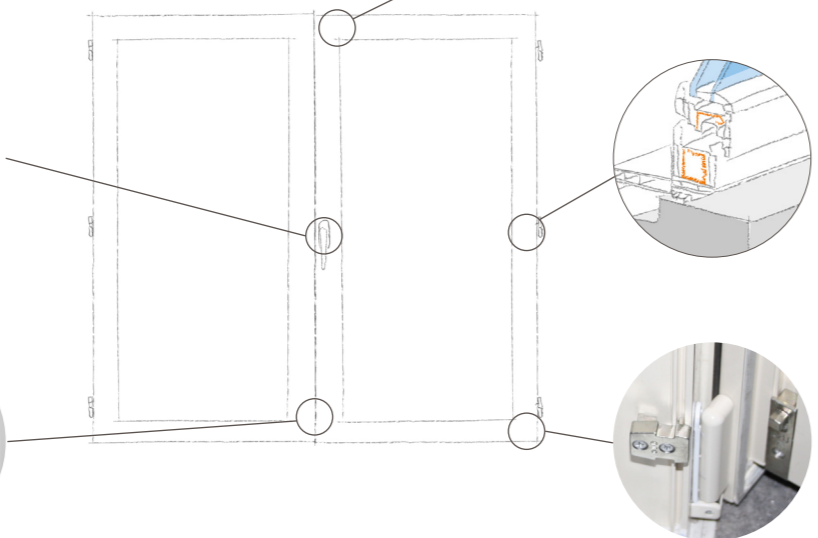

### Galets champignons

Des gâches emprisonnent le galet qui a une forme de champignon. Celui-ci est solidement prisonnier de la gâche de sécurité. Une fois la fenêtre fermée, il devient très compliqué de l'arracher.



### Renfort acier sur grande dimension et oscillo-battant

- systématique sur coloris foncés  
- option disponible pour coloris clairs

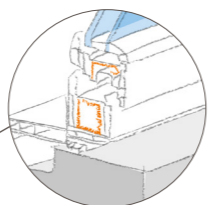

### Gâche anti dégondage

Empêche le soulèvement du châssis.



## OPTION VITRAGE SÉCURITÉ



MENUISIER-CONSEIL vous propose deux solutions pour répondre à vos besoins.

### Le vitrage SP510 (appelé aussi 44,6) ANTI-EFFRACTION

Il correspond à un verre feuilleté spécifique. Il permet de répondre à des normes particulières en regroupant toutes les caractéristiques nécessaires afin de garantir un confort intérieur, tout en assurant une excellente sécurité. D'une épaisseur de 10,3 mm, ce verre est classé **anti effraction**, car il offre une **résistance optimale au perçage, aux tentatives de bris par marteau, masse ou hache.**

### Le vitrage 44,2 RETARDAIRE D'EFFRACTION

Il correspond également à une finition spécifique. Il s'agit d'un vitrage feuilleté plus fin que le SP510, qui retarde les bris de glace et décourage les tentatives de cambriolage. D'une épaisseur de 8,8 mm, ce verre est classé **retardataire d'effraction** car il **protège efficacement contre la casse et les bris de glace.**

## LES TYPES DE POSE

### LÉGENDE

- dormant existant
- vitrage
- renfort acier interne

Renforcement selon dimensions de la menuiserie

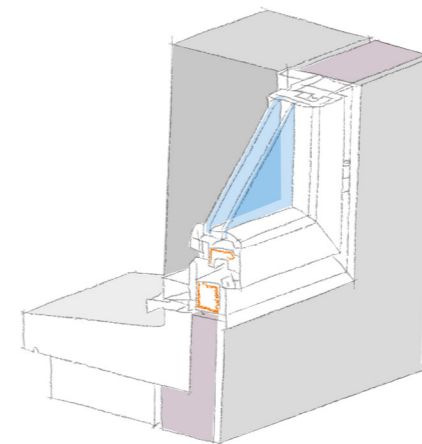

### Pose en applique

La fenêtre est posée directement contre le mur intérieur et couvre l'épaisseur de l'isolant (dans le cas de travaux neufs, la pose est adaptée à l'épaisseur de l'isolant).

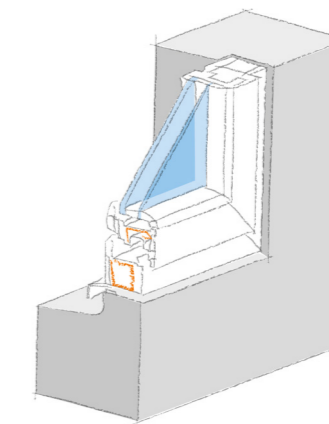

### Pose en feuillure

Le dormant de la fenêtre est posé dans une encoche (ou feuillure) pratiquée dans le mur.

Une fenêtre performante est une fenêtre **bien posée.**



Parole d'artisan

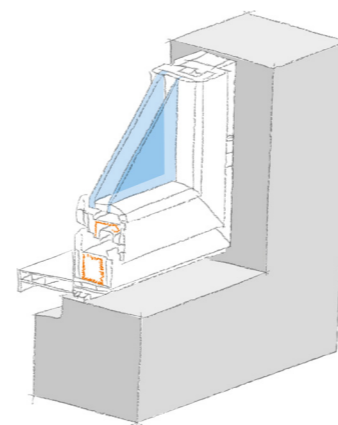

### Pose en tunnel

La fenêtre s'insère entre les murs.

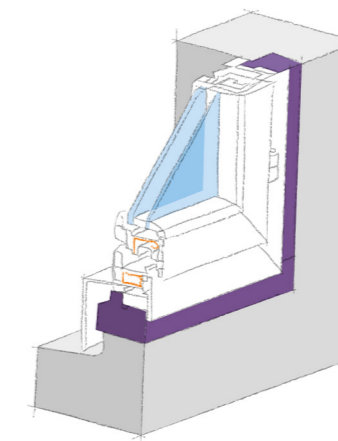

### Pose en rénovation sur dormant existant

La fenêtre est posée sur le dormant existant (= partie fixe de l'ancienne fenêtre).

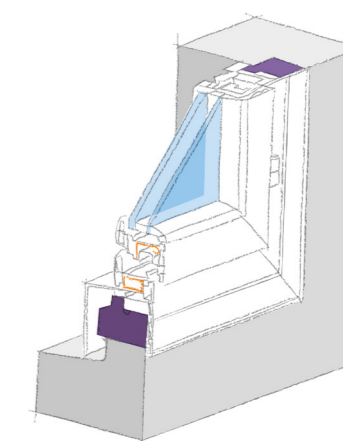

### Pose en rénovation aile de 70 mm

La fenêtre est posée sur le dormant existant. L'aile de 70 mm, plus large, permet de cacher l'ancien dormant.



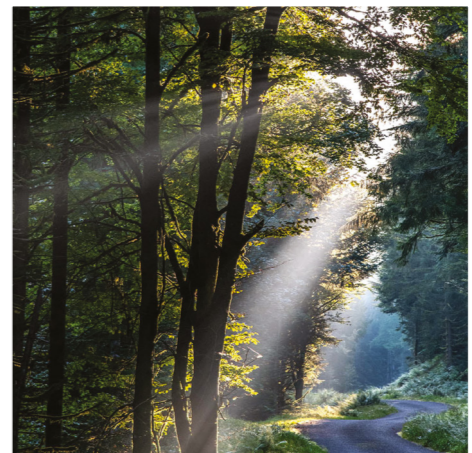

# Notre *entreprise*

Une entreprise et des collaborateurs actionnaires qui **s'engagent au quotidien** pour les enjeux d'aujourd'hui et de demain

- Qui sommes-nous ? \_\_\_\_\_ p. **76**
- La qualité est une priorité \_\_\_\_\_ p. **78**
- Des menuiseries engagées \_\_\_\_\_ p. **79**

**MENUISIER-CONSEIL** est la marque de Les Zelles, acteur de référence de la menuiserie en France.



**+ de 75 ans**

de conception/fabrication/pose de menuiseries et fermetures en PVC et en aluminium



**3 sites**

et 5 ateliers de production



**+ de 200 000**

fenêtres produites par an



**+ de 10 000**

chantiers par an

L'un des leaders de la menuiserie à destination du logement en neuf et en rénovation



**+ de 500 collaborateurs**

sur toute la France, au service de leurs clients et leurs projets



**40 000 propriétaires**

nous font confiance chaque année pour améliorer le confort de leur foyer, alors pourquoi pas vous ?

# Qui sommes-nous ?

Nous vous offrons la force d'un grand groupe et la rigueur d'un acteur industriel de la construction qui saura répondre à vos exigences techniques.

La proximité et la qualité de notre réseau de plus de 750 partenaires artisans indépendants nous permettent de vous accompagner à chaque étape de votre projet.

Votre projet est unique, c'est pourquoi nos menuiseries le sont aussi :

- ▶ un large choix de coloris disponibles,
- ▶ de nombreux vitrages possibles,
- ▶ des formes et dimensions sur-mesure,
- ▶ et une multitude d'accessoires...

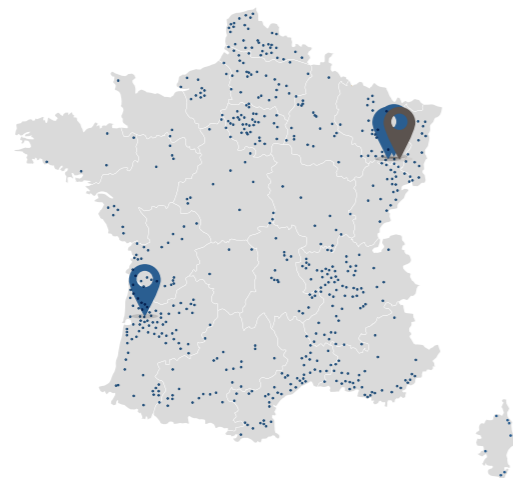

- 📍 Siège social
- 📍 Centre de production
- Implantations des partenaires artisans en région



## LES ZELLES EST UNE ENTREPRISE DU GROUPE PANDO, ENTREPRISE À MISSION

Nos collaborateurs et notre Groupe s'engagent et s'impliquent au quotidien pour atteindre nos objectifs environnementaux, sociaux et sociétaux ambitieux, donnant ainsi corps à notre projet d'Entreprise à Mission.

Retrouvez ci-dessous une sélection d'actions représentatives de notre vision de l'« Entreprise autrement ».



### Social

- ▶ 100% des salariés du Groupe PANDO sont actionnaires de leur entreprise et sont ensemble le premier actionnaire du groupe.
- ▶ Programme d'éveil musculaire dans les ateliers et bureaux pour la prévention des troubles musculo-squelettiques.
- ▶ Installation de 20 bornes de recharge électrique pour nos sites vosgiens avec tarification préférentielle pour nos salariés.
- ▶

### Sociétal

- ▶ Réalisation de plus de 50% de nos achats auprès d'entreprises situées dans des départements limitrophes (90% auprès d'entreprises basées en France) et prise en compte de critères de Développement Durable dans la sélection de nos fournisseurs.
- ▶ Ouverture via Pando Recyclage de centres de démantèlement de menuiseries en fin de vie employant du personnel en insertion professionnelle.
- ▶ Organisation de campagnes de don du sang, collectes de jouets pour les enfants en situation précaire...

### Environnemental

- ▶ Recyclage de 98 % de nos chutes, réutilisation et recyclage de nos palettes bois et développement de palettes métalliques, suppression des plastiques à usage unique dans les bureaux.
- ▶ Relamping de nos ateliers et bureaux (LEDs).
- ▶ Chauffage des ateliers en réutilisant la chaleur générée par nos compresseurs
- ▶ Formation de 100 % de nos 800 salariés à la Fresque du Climat d'ici 2026.
- ▶ Déploiement d'une filière de recyclage en boucle fermée des menuiseries en fin de vie afin d'intégrer 70 % de PVC recyclé dans nos menuiseries.

### NOS OBJECTIFS

# 2030



**- 40%**  
d'émissions  
de carbone

**- 60%**  
d'émissions  
par notre flotte  
automobiles



**+ 50%**  
d'achats  
à des fournisseurs  
locaux

**+ 90%**  
d'achats  
à des fournisseurs  
français



**- 30%**  
de consommation  
d'énergie



**+ 50%**  
du capital détenu  
par les salariés



**- 35%**  
de déchets ultimes  
par menuiserie



**+ 18 000**  
heures de stage  
et apprentissage  
par an

**+ 20 000**  
heures d'insertion  
par an



**+ 80%**  
de matériaux  
revalorisés par  
fenêtre recyclée

**70%**  
de PVC recyclé  
dans nos profilés

# La qualité de nos produits...



## LA QUALITÉ EST UNE PRIORITÉ

### La Recherche et Développement

Notre service R&D, composé de quatre personnes, consacre chaque année plus de 5 000 heures à concevoir des innovations pour améliorer nos produits.

### Le contrôle qualité

L'exigence de qualité passe évidemment par le contrôle, étape indispensable de validation et de crédibilité de notre démarche.

### 2 laboratoires d'essais internes

- ▶ 10 types d'essais différents réalisés sur nos produits
- ▶ Plus de 150 essais par an
- ▶ Plus de 25 000 menuiseries soumises chaque année à des tests intensifs et renforcés.

### Un processus qualité strict

- ▶ 11 personnes dédiées au contrôle qualité
- ▶ 110 contrôles par an (échantillonnage des menuiseries en fin de chaîne).

### Certification

Le Groupe Les Zelles étant un acteur majeur de la menuiserie, celles-ci sont soumises à un **processus de certification très strict pour garantir le respect des normes : étanchéité, sécurité, pérennité, fiabilité, thermique et acoustique.**



Label garantissant la qualité et l'étanchéité des vitrages pendant 10 ans.



Garantie 10 ans sous réserve du respect des conditions générales de pose (hors pièces d'usure garanties 2 ans).



Label garantissant la maîtrise du processus de fabrication et la traçabilité des menuiseries PVC, ainsi que la conformité des caractéristiques de type résistance à l'air, à l'eau et au vent (Classement AEV).



Les fermetures affichant ce label ont été contrôlées par le CSTB et ont reçu un avis favorable. Il vous assure une grande qualité de fabrication.

# ... est au service de votre projet

## DES MENUISERIES ENGAGÉES ■ ■

### La French FAB et le Coq VERT



Être engagé, c'est défendre nos entreprises, nos emplois et nos savoir-faire. **Nos menuiseries sont fabriquées à 100 % dans nos ateliers en France** et s'appuient sur un réseau de fournisseurs partenaires français.

C'est pourquoi nous nous inscrivons dans les dynamiques portées par

**La French Fab et le Coq Vert**, initiatives soutenues par **Bpifrance** pour valoriser l'industrie française et les engagements en faveur de la transition écologique.

Ces marques collectives incarnent notre volonté d'allier **performance industrielle, responsabilité environnementale et création de valeur sur nos territoires.**

### Le PVC c'est bien, le PVC recyclé c'est mieux !

Le PVC est le matériau offrant les **performances techniques** les plus intéressantes (isolation, résistance, durabilité, résistance aux chocs, facilité d'entretien) à un coût très compétitif.



FILÈRE ENGAGÉE POUR LE RECYCLAGE ET LA VALORISATION DES MENUISERIES

L'autre avantage du PVC, c'est qu'il **peut être recyclé plusieurs fois**, ce qui permet aux menuiseries intégrant du PVC recyclé d'afficher l'empreinte carbone la plus basse, tout matériau confondu.

C'est pourquoi notre Groupe a créé en 2022 **PANDO Recyclage**, filiale dédiée à la collecte, démantèlement et recyclage des menuiseries en fin de vie, en vue d'intégrer jusqu'à **70 % de PVC recyclé** dans les menuiseries.



Pour plus d'information, [www.pando-recyclage.fr](http://www.pando-recyclage.fr)

