

LA FENÊTRE HYBRIDE



Edition 03.2026

minco[®]
La Fenêtre Hybride

SOMMAIRE

P 4-5	Qui sommes-nous ?
P 6-7	Nos valeurs
P 8-9	Notre parcours
P 10-11	Penser toute la vie du produit
P 12-13	Notre réponse pour l'habitat
P 14-17	Une réalisation, une solution...
P 18-23	Nos gammes, notre savoir-faire
P 24-25	Nos procédés constructifs
P 26-33	Nos solutions exclusives
P 34-37	L'atelier déco
P 38-39	Nos solutions esthétiques et vitrages
P 40-41	Nos accessoires
P 42-43	Nos systèmes d'occultation
P 44-45	Nos solutions intelligentes
P 46-49	Minco®, l'entreprise service
P 50	Les garanties
P 51	Certifications de l'entreprise Recommandations et mise en œuvre



Face aux défis d'aujourd'hui, construire avec sens et exigence.



Dans un monde en transition, où les attentes environnementales, techniques et humaines convergent, notre responsabilité est claire : concevoir des solutions fiables, durables, et pleinement en phase avec les enjeux de notre époque.

Chez Minco®, cet engagement n'est pas nouveau. Il s'enracine dans une culture d'entreprise forte, portée par des équipes passionnées, expertes, et résolument tournées vers l'avenir. Aujourd'hui, notre volonté prolonge cette dynamique — avec sérieux, exigence et ambition.

Notre mission est simple et puissante : offrir aux professionnels de la construction et de la rénovation des menuiseries hybrides de haute qualité, conçues pour conjuguer performance technique, faible impact environnemental et confort d'usage. Le tout en valorisant des matériaux biosourcés, et des procédés qui limitent notre empreinte sur le vivant.

Et innover ne suffit pas. Il faut aussi accompagner. Être aux côtés de nos clients et de tous ceux qui utilisent nos produits, les écouter, les comprendre, et avancer avec eux. C'est ainsi que nous voulons bâtir une relation de confiance, solide, durable, et tournée vers les solutions du futur.

Ce catalogue reflète notre engagement, notre savoir-faire, et notre volonté d'agir avec sens. Ensemble, construisons les habitats de demain.

*Yohann MOREAU
Directeur Général*



Qui sommes-nous ?

MINCO®

Concepteur fabricant de menuiseries hybrides (bois-aluminium)

Créée en Septembre 1990, en Loire-Atlantique, l'entreprise conçoit et fabrique des menuiseries à la fois esthétiques et performantes. Des fenêtres et des portes imaginées pour sublimer l'habitat et garantir le confort de ses usagers. Avec sa maîtrise technique, issue d'un savoir faire artisan appliqué aux process industriels et son approche technologique, **Minco®** produit des menuiseries techniques et éco-conçues, posées par des professionnels indépendants sur tout le territoire français.



NOS SECTEURS D'ACTIVITÉ



NOS SOLUTIONS

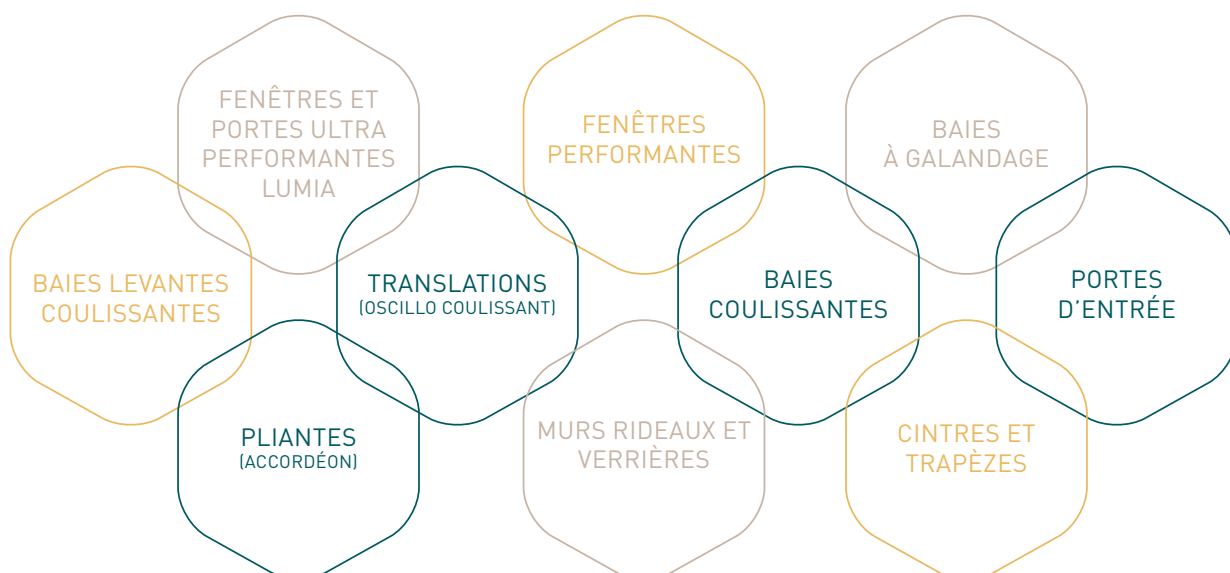

Des menuiseries, des femmes et des hommes

Derrière chaque produit sorti des ateliers, il y a des femmes et des hommes passionnés par le travail de la matière, animés par la volonté d'être acteur de l'amélioration de l'habitat et du confort des usagers. Plus qu'une entreprise, Minco® est une aventure collective, nourrie par la complémentarité de profils divers, visant l'épanouissement et le développement personnel de chacun pour faire de l'audace une valeur partagée.

MINCO® EN CHIFFRES



LES DATES CLÉS

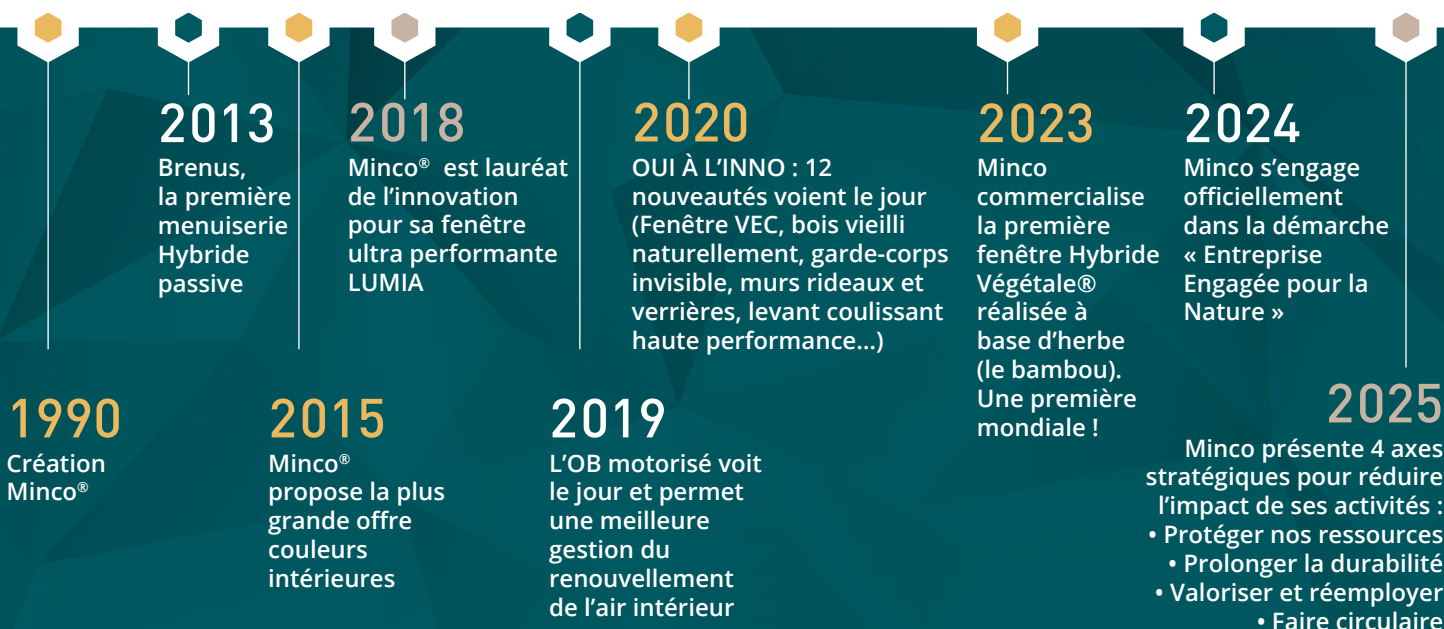

La Fenêtre Hybride, Le Concept du Mieux...

Chez Minco, chaque action quotidienne s'inscrit dans une volonté profonde d'améliorer notre impact sur le monde. Notre culture environnementale forte, guidée par notre Concept du Mieux, place l'humain et le vivant au cœur de notre démarche régénérative.

Sans prétendre être les meilleurs, nous assumons pleinement être les porteurs du «Mieux» :

- Mieux construire pour préserver les ressources
- Mieux s'accomplir pour valoriser les talents
- Mieux choisir nos matériaux pour limiter notre empreinte
- Mieux servir et agir, avec respect et exigence
- Mieux réagir, dans l'écoute et l'amélioration continue

Ces engagements, portés par toutes nos équipes, donnent du sens à notre responsabilité sociale et à notre rôle dans la transformation écologique du secteur.

DES ENGAGEMENTS CONCRETS POUR L'ENVIRONNEMENT ET LA SANTÉ

RÉDUIRE ET VALORISER :

- L'informatisation des équipements permet de réduire la quantité de chutes.
- Les eaux de finitions sont filtrées et réutilisées (les boues sont séparées des eaux et nous récupérons les résidus sur filtres secs et les eaux de nettoyage).
- Les parties conformes des barres aluminium avec défaut sont utilisées.
- L'emballage de nos fenêtres est optimisé.
- Les carrelats bois permettent d'optimiser la ressource forestière.

PRÉSERVER LA SANTÉ DE NOS ÉQUIPES

- Nous utilisons des lasures à l'eau sans solvant dans nos cabines de pulvérisation.
- L'air est filtré par manches filtrantes pour assurer un taux de poussière inférieur à 0,5mg/m³. L'air chaud filtré est renvoyé dans les ateliers (système by-pass).
- Le site de production est aménagé en intégrant le bien-être au travail. Nous cherchons à limiter les nuisances sonores, limiter la manutention (appareils de levage).
- Nous répondons aux nouvelles normes Qualité - Sécurité - Environnement et intégrons les risques sociaux.

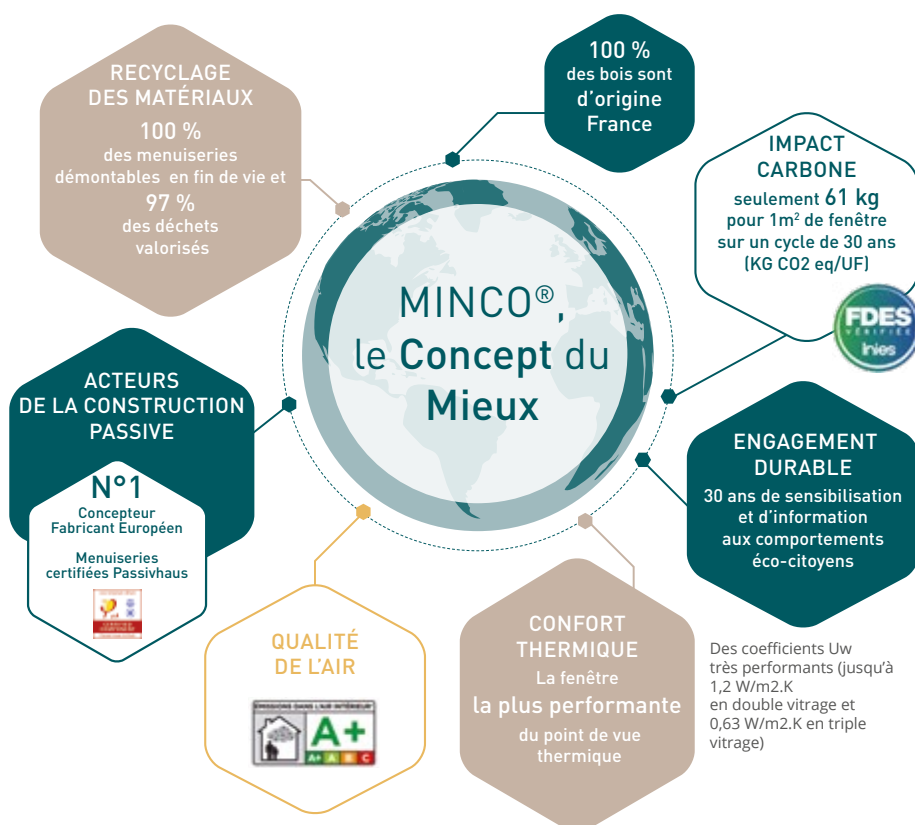

L'écoconception depuis le premier jour

Désormais, la construction d'une maison individuelle (y compris la phase chantier), ne devra pas dépasser 640 kg CO₂/m²/an. Le calcul sera fait avant même la pose de la première pierre. Cette exigence chutera à 415 kg CO₂/m² dès 2031.

Pour un ensemble de logements collectifs, le seuil maximal passera à termes à 490 kg CO₂/m²/an. En choisissant la Fenêtre HYBRIDE, vous adhérez à cette démarche.



MAISONS INDIVIDUELLES
(yc. phase chantier)

2022
ENTRÉE
EN VIGUEUR

640 kg
CO₂/m²/an

2031

415 kg
CO₂/m²/an



LOGEMENTS COLLECTIFS
(yc. phase chantier)

740 kg
CO₂/m²/an

490 kg
CO₂/m²/an

UNE APPROCHE FONDÉE SUR LES LIMITES PLANÉTAIRES

Environ 2 fois moins impactante qu'une menuiserie métallique, elle affiche depuis plus de 30 années le meilleur bénéfice pour la biodiversité et un très faible impact carbone.

Chez Minco, l'éco-conception s'appuie sur les 9 limites planétaires pour créer des fenêtres à impact réduit. L'objectif ? Faire mieux avec moins.

- Changement climatique
- Perte de biodiversité
- Changements d'usages des sols
- Utilisation de l'eau douce
- Acidification des océans
- Cycles de l'azote et du phosphore
- Pollution chimique
- Aérosols dans l'atmosphère
- Couche d'ozone

LES PILIERS DE L'ÉCOCONCEPTION CHEZ MINCO

1. Approvisionnements responsables

- Bois français PEFC (90% minimum)
- Aluminium recyclé
- Vitrage bas carbone ORAE®

2. Production et fabrication raisonnée

- Fabrication locale
- Optimisation des chutes et des déchets
- Énergie

3. Transport optimisé

- Emballages réutilisables
- Livraison par voie ferroviaire

4. Utilisation durable

- Performances
- Facilité d'entretien, maintenance simplifiée

5. Fin de vie maîtrisée

- 100% démontable
- 97% recyclable

NOS PROMESSES

- -50 % d'impact carbone vs. une menuiserie tout métal
- 100 % des chutes aluminium valorisées
- Jusqu'à 64 % de verre recyclé
- Bois issu de forêts gérées durablement (PEFC)

Découvrez notre démarche complète d'éco-conception et nos engagements RSE



Notre chemin vers un impact positif

2025 : 60 collaborateurs participent au challenge Ma Petite Planète.

2025 : Plantation de 60 arbres fruitiers sur site.

2025 : Minco : premier fabricant à équiper ses produits avec le vitrage bas carbone ORAE®.

2025 : Déploiement du plan d'actions pour la biodiversité.

2025 : Bilan carbone individuel réalisé par les équipes Minco®.



2024

2024 : Fresque de la Biodiversité réalisée par les équipes Minco®.

2024 : Minco s'engage dans la démarche «Entreprise Engagée pour la Nature» portée par l'OFB.

2024 : Création de 7 groupes transverses pour 7 actions à impacts.

2024 : Formation de 92% des équipes au parcours The Week sur l'environnement.

2024 : Mécénat de Ancre, association de Voile solidaire.

2024 : Mécénat de l'Outil en Main, initier les jeunes à l'artisanat.



2022

2023 : Minco intègre le parcours de la CEC Ouest, en route vers l'entreprise régénérative !

2022 : Installation de collecteurs de mégots Tchao Megot.



2020

2021 : Plantation d'une forêt de 3 hectares en agroforesterie locale.

2020 : 30 nichoirs fabriqués par les équipes Minco® et installés sur site avec un expert de l'ONF.

2020 : Mise en place de l'icebreaker «Gaïa Time».

2019 : Distribution de pins des Landes aux équipes Minco®.

2019 : Collecte pour l'association OSE (association neurofibromatoses).

2018 : Distribution de pin, chêne et sapin aux équipes Minco®.



2016

2017 : Partenariat avec des apiculteurs locaux M. et Mme LOEILLET : 10 ruches sont installées.

2016 : Livre « Les Fables de Gunther » (en papier de pierre) offert aux équipes Minco®.



2018

Un engagement et des actes

PRENDRE CONSCIENCE AVEC «THE WEEK»

En guise de point de départ, toutes nos équipes ont participé au parcours immersif «The Week» (<https://www.theweek.ooo/>), un dispositif de sensibilisation créé pour amener chaque participant à aligner ses activités avec les limites planétaires.

Ce temps fort a permis d'éveiller les consciences, de renforcer la cohésion autour d'un futur désirable, et d'ancrer l'écologie au cœur de notre stratégie d'entreprise.

Au-delà de la sensibilisation, ce qui compte, c'est ce qu'on en fait !

Au terme de ce parcours, plusieurs groupes ont été créés par les volontaires pour travailler sur différents sujets répondant à nos ambitions, en lien avec nos valeurs ou s'inscrivant dans notre feuille de route.

- Un partenariat a été créé avec un fournisseur de paniers bio.
- Les trajets du midi se font au moyen de 6 vélos mis à disposition des équipes pour la pause méridienne
- « Le meilleur déchet, c'est celui qu'on ne crée pas... » Dans la continuité des travaux initiés il y a plus de 20 ans, une équipe travaille sur la réduction des déchets.
- Parce que l'eau est à l'origine de toute vie, nous travaillons sur le traitement des eaux de finition et plus globalement sur tout moyen permettant de la préserver.
- Nous avons revu notre politique d'achat des vêtements de travail et privilégions le «Made In France».
- 60 arbres fruitiers ont été plantés, par les équipes Minco, sur la réserve foncière de l'entreprise.

AGIR CONCRÈTEMENT POUR LE VIVANT

Chez Minco, la biodiversité n'est pas un mot à la mode, c'est une responsabilité. Notre engagement s'appuie sur des indicateurs précis, une méthode rigoureuse (Biodiv360) et une volonté claire : comprendre nos impacts, agir là où c'est utile, et participer activement à la régénération du vivant.

En tant qu'Entreprise engagée pour la Nature, nous intégrons ces enjeux à tous les niveaux : de la conception de nos menuiseries à nos choix d'achats, en passant par la sensibilisation de nos équipes et les actions concrètes sur notre territoire.



C'est la note que notre produit de référence (le plus vendu) à obtenu ; une très bonne note que nous prenons comme un point de départ pour poursuivre nos travaux d'amélioration.

La méthode **Biodiv360** évalue l'empreinte biodiversité de nos produits à travers les 5 grandes pressions qui font aujourd'hui référence (IPBES) et sur l'ensemble de notre chaîne de valeur. Elle intègre les données liées à la biodiversité à celles liées au carbone.

Les 5 facteurs d'érosion de la Biodiversité

- Changement d'usage des sols
- Surexploitation des ressources
- Changement climatique
- Pollutions
- Espèces exotiques envahissantes



La Fenêtre HYBRIDE® est une solution qui concilie performance et respect de la biodiversité. Grâce à l'utilisation de bois issu de forêts gérées durablement (FSC & PEFC), à un sourcing responsable limitant l'artificialisation des sols et à une conception pensée pour la recyclabilité, elle minimise son impact environnemental tout en garantissant une excellente durabilité. Un choix engagé pour un habitat plus vertueux !

Tout savoir
sur The Week



Minco s'engage
pour la
Biodiversité

Une fenêtre responsable à chaque étape de sa vie

ET SI ON JOUAIT LES PROLONGATIONS ?

Chez Minco, nous ne nous contentons pas de limiter notre impact environnemental, nous œuvrons pour un modèle qui régénère plus qu'il ne consomme. Inspirés par le vivant, nous concevons des menuiseries qui participent activement à la préservation des ressources, à la réduction des émissions de carbone et à la protection de la biodiversité.

Notre approche repose sur trois engagements clés :



- L'éco-conception : des matériaux biosourcés et un design pensé pour durer et être réparé.
- Un cycle vertueux : favoriser le recyclage, limiter les déchets et encourager la réutilisation des ressources.
- Un impact positif : au-delà de réduire notre empreinte, nous agissons pour restaurer et revitaliser les écosystèmes.

L'ÉCO-CONCEPTION DE RIGUEUR

Depuis 35 ans, nous nous engageons à proposer des produits à faible impact carbone, en mettant toujours l'accent sur la durabilité et la protection de l'environnement. Dès la conception, nous intégrons les matériaux les plus efficaces pour l'habitat et dont l'impact est faible. Le rapport impact / bénéfice est toujours évalué sur la durée de vie référente (30 années).

Cela concerne également le choix des fournisseurs et des composants. Par exemple, Minco a fait le choix d'intégrer le vitrage bas carbone de série dans les menuiseries destinées aux pavillons d'habitations privées. Il réduit l'impact d'1 m² de Fenêtre HYBRIDE de plusieurs KG de CO₂ eq/UF.

UNE FENÊTRE DURABLE, C'EST RÉPARABLE



Chez Minco, nous concevons nos menuiseries avec un objectif clair : prolonger leur durée de vie pour limiter leur impact environnemental.

La réparabilité est un élément essentiel de cette démarche. Plutôt que de remplacer, nous privilégions la possibilité de réparer ou remplacer certains composants afin d'offrir une solution plus durable et économique.

Grâce à une conception intelligente et des matériaux de qualité, nos Fenêtres HYBRIDES® bois-aluminium sont pensées pour être facilement réparables, prolongeant ainsi leur utilisation tout en réduisant les déchets.

En choisissant des produits réparables, nous faisons un pas de plus vers une construction plus responsable et durable.



La construction étant responsable de 30 % des émissions carbone dans le monde, Une bonne isolation thermique et acoustique améliore le confort tout en réduisant la consommation énergétique des bâtiments. Vous réduisez l'impact de votre habitat sur l'environnement.

Pour faire simple, l'objectif est d'améliorer la performance énergétique de votre habitat et votre confort au travers de 3 éléments clés :

- 1 • Réaliser des constructions peu émissives, biosourcées, dont le cycle de vie est durable
- 2 • Consommer moins d'énergie et de l'énergie décarbonée
- 3 • Limiter les situations d'inconfort en été

L'habitat nouvelle génération

MINCO® S'ENGAGE POUR LE VIVANT...

... et affiche le meilleur bénéfice pour la biodiversité avec un impact carbone très faible.

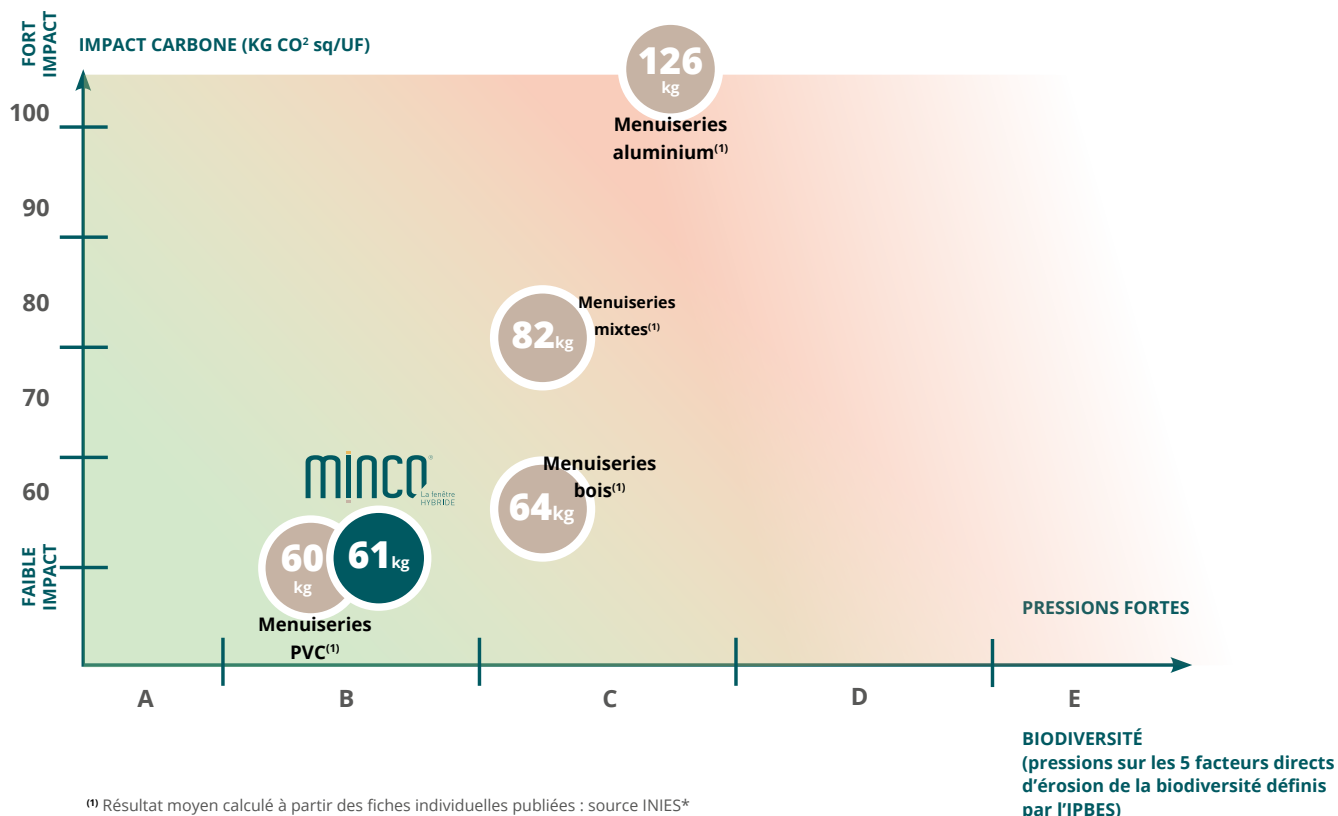

COMPRENDRE L'IMPACT DES MATÉRIAUX

Nous évaluons nos produits individuellement à travers des Fiches de Données Environnementales et Sanitaires (FDES) spécifiques. Ces déclarations normalisées présentent une analyse détaillée des impacts environnementaux et sanitaires de nos produits. Fondée sur l'Analyse du Cycle de Vie (ACV), cette méthodologie rigoureuse évalue les effets du produit depuis l'extraction des matières premières jusqu'à sa fin de vie.

Ainsi, nous vous apportons une transparence totale sur l'impact environnemental réel de vos menuiseries.

Les FDES collectives présentent des moyennes génériques de filière. Nos FDES individuelles mesurent précisément l'empreinte carbone des fenêtres Hybrides selon leur conception, les matériaux, les performances et le processus de fabrication propres. C'est un gage de rigueur et de fiabilité dans notre démarche environnementale, et une véritable plus-value pour vos projets exigeants des performances durables.

Tout savoir sur la FDES



Le bois : barrière naturelle contre le froid et le chaud

L'effet paroi froide, et si votre surface habitable augmentait ?

L'effet paroi froide, c'est cette désagréable sensation de froid qui vous place dans une situation inconfortable alors même que vous chauffez votre maison convenablement. Il intervient lorsque se produit un différentiel de température entre l'air ambiant et la surface des parois (généralement les murs et les fenêtres). Augmenter la température intérieure ne supprime pas toujours cet inconfort et ce n'est surtout pas la solution ! Par exemple, lorsque la température d'une pièce est portée à 20°C et que les murs sont froids, à 14°C, la température ressentie dans la pièce sera alors de 17°C.

À isolation équivalente, alors qu'une fenêtre métallique aura tendance à rayonner le froid, la fenêtre HYBRIDE supprime naturellement ce phénomène grâce au bois qui la compose, naturellement isolant. Vous évitez les surchauffes inutiles, les sensations d'inconfort et pouvez profiter de tout votre espace de vie pleinement.

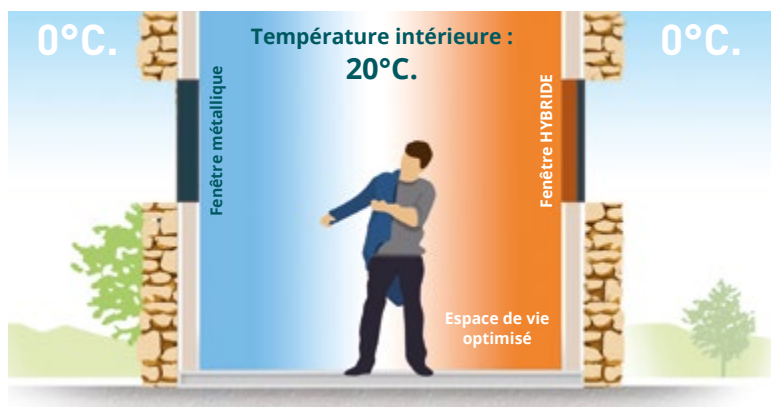

Le bois, l'intemporel

- Offre une véritable expérience au toucher
- Meilleure performance thermique
- Développe la biodiversité
- Recyclé à 100 %
- Matière biosourcée et issue de forêts cultivées durablement
- Crée des environnements chaleureux et agréables à vivre au quotidien



L'aluminium, le contemporain

- Protège le bois et permet donc de le garantir à vie*
- Personnalisable à l'infini

* Bois garanti contre les altérations dues aux intempéries.



THERMOLAQUAGE C2

Il renforce la résistance aux dommages provoqués par les rayons du soleil et permet d'augmenter la durée de vie de la teinte et de la brillance, même après plusieurs années.

Un aluminium mieux protégé, c'est un bois qui l'est encore plus lui aussi !



La Fenêtre HYBRIDE, tellement d'avantages

Pour réduire son impact carbone, **Minco®** crée la fenêtre qui combine astucieusement le meilleur de deux matériaux.

ESTHÉTIQUE

- **3 design extérieurs** (droit, galbé et affleurant) et **2 design intérieurs** (droit, galbé)
- Finesse des profils

FIABLE

- Conception certifiée
- Classement A.E.V.
- Efforts de manœuvres
- Endurance approuvée



FACILE

Une fenêtre à la **mise en œuvre facilitée** pour les **partenaires Minco® RGE** dans **toute la France**

RESPONSABLE

- Des gammes **éco-conçues**, des matériaux **biosourcés** et **recyclables**, sans solvant pour favoriser la santé des habitants, fabriquées en France 
- Emprisonne le carbone et préserve l'air ambiant
- Favorise le confort intérieur

DÉCORATIF ET PERSONNALISABLE

- Facilite la décoration intérieure grâce aux couleurs modernes proposées sans aucun solvant soit **20 couleurs intérieures** pour sublimer vos espaces de vie ainsi que **26 couleurs extérieures** inspirées par les paysages
- **Construction, rénovation, extension, décoration...** une réponse adaptée à chacun de vos projets

ÉCONOMIQUE

Une Fenêtre HYBRIDE aussi **accessible** qu'une fenêtre 100 % aluminium

TECHNOLOGIQUE

- Une fenêtre à **la pointe de l'innovation**
- La gamme la plus large du marché
- Excellentes performances thermiques et acoustiques



HABITATIONS INDIVIDUELLES



- 1 • Maison individuelle ossature bois et container (86) - Céline Roy Design
- 2 • Maison individuelle ossature bois (29) - ©Le Runigo
- 3 • Maison individuelle rénovée (50) - Cloé Simon
- 4 • Maison individuelle en ossature bois (44) - Yann Quééré Architecte

LOGEMENTS COLLECTIFS



- 1▪ Résidence Chantrerie (44) - Agence PADW
- 2▪ Internat Lycee Boivin (21) - Tria Architectes
- 3▪ Logement collectifs (75) - 80 logements rue Tolbiac - Atelier d'Architecture Vincent Parreira (AAVP)
- 4▪ Résidence Chantrerie (44) - Agence PADW

Toutes les informations sur les acteurs de ces réalisations sur demande à contact@minco.fr

BÂTIMENTS TERTIAIRES



- 16
- 1 • Résidence Ambroise Croizat (72) - Sandrine Pouget
 - 2 • Stade Nordique des Tuffes (39) - Studio ARCH
 - 3 • Espace de coworking (37) - A2A (Nicolas Maurice)



MOB (collectifs et individuels)

- 1 • Maison individuelle (44) - Camille Vassor

RÉNOVATION/ RÉHABILITATION



- 1• Maison individuelle (16)
- 2• Maison individuelle réhabilitée (44) - Altra Architectes (Aniss Tlemsamani)

RÉALISATIONS PASSIVES



- 1• Maison individuelle (44) - Sophie Marcowitz
- 2• Bureaux MA Conception (25) - MA Conception

- 3• Maison individuelle (44) - Archiblock (Lydia Gherbi)
- 4• Maison individuelle (56) - Agence ID9

Tout savoir
sur la maison
passive





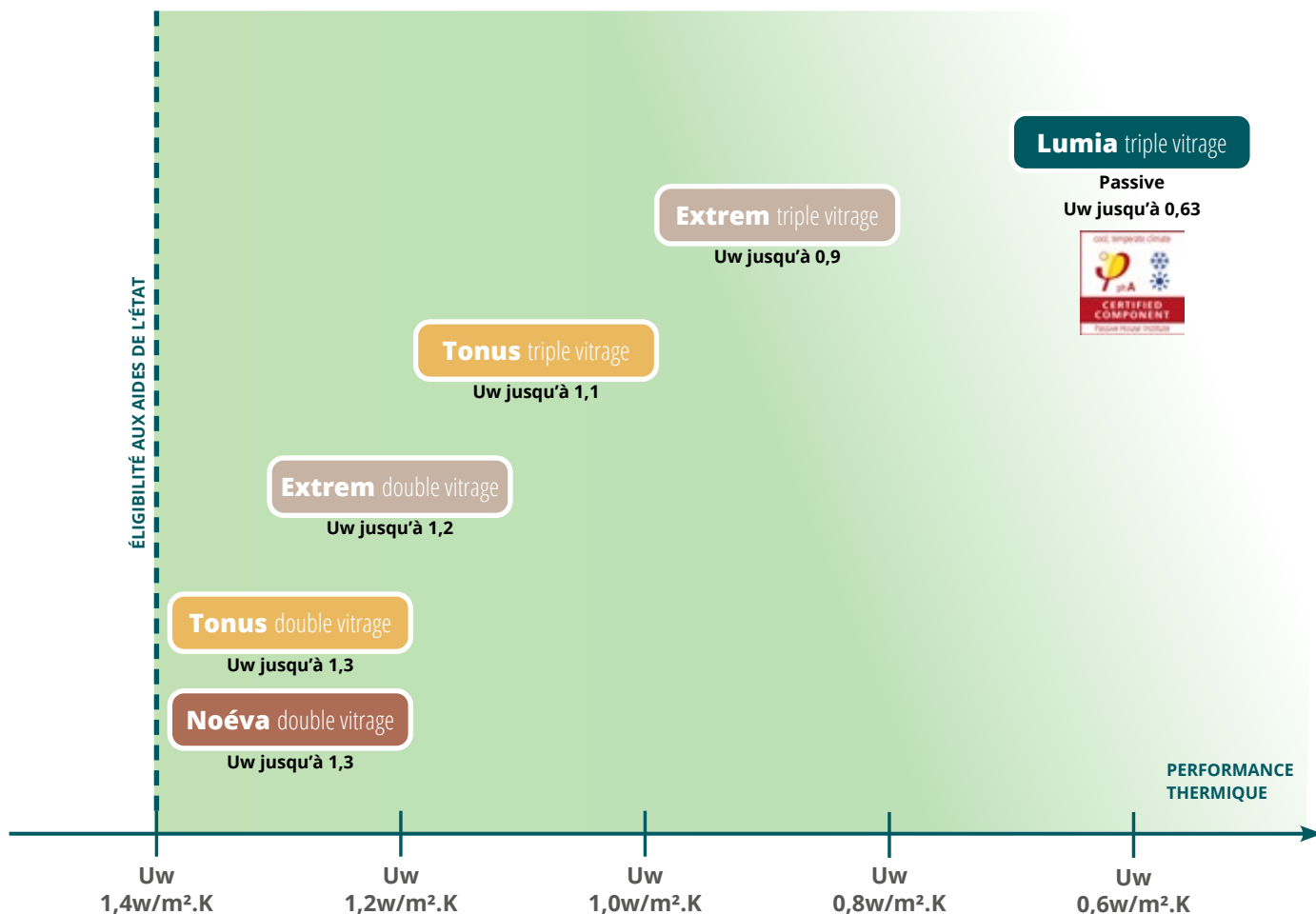

Les solutions Hybrides pour l'habitat durable

Toutes nos gammes affichent les performances nécessaires à l'obtention des aides de l'État. La fenêtre Hybride apporte la performance recherchée dans le calcul global du bâtiment.



LES PERFORMANCES DE TONUS ET NOEVA

- 
Thermiques Uw : jusqu'à 1,2W/m².K en double vitrage et jusqu'à 0,9W/m².K en triple vitrage
- 
Facteur solaire Sw : 0,51
- 
Air Eau Vent : A*4 / E*7B / V*A2 ou V*A3
- 
Transmission lumineuse Tlw : 0,62
- 
Acoustiques : de 31dB - jusqu'à 43dB (en fonction du vitrage choisi)
- Sur fenêtre de L1450 x H1440 mm (tableau) avec vitrage VIR 4.16 argon.4 :**

Sur la base d'une fenêtre 1 vantail aux dimensions référentiel Acotherm (L1230 mm x H1480 mm - dos de dormant)

Fenêtres à la française

L'excellence par MINCO®



La fenêtre Hybride participe à la performance de vos espaces de vie. Idéale pour tous les types d'habitats, elle allie design et praticité d'usage, personnalisation et économie.

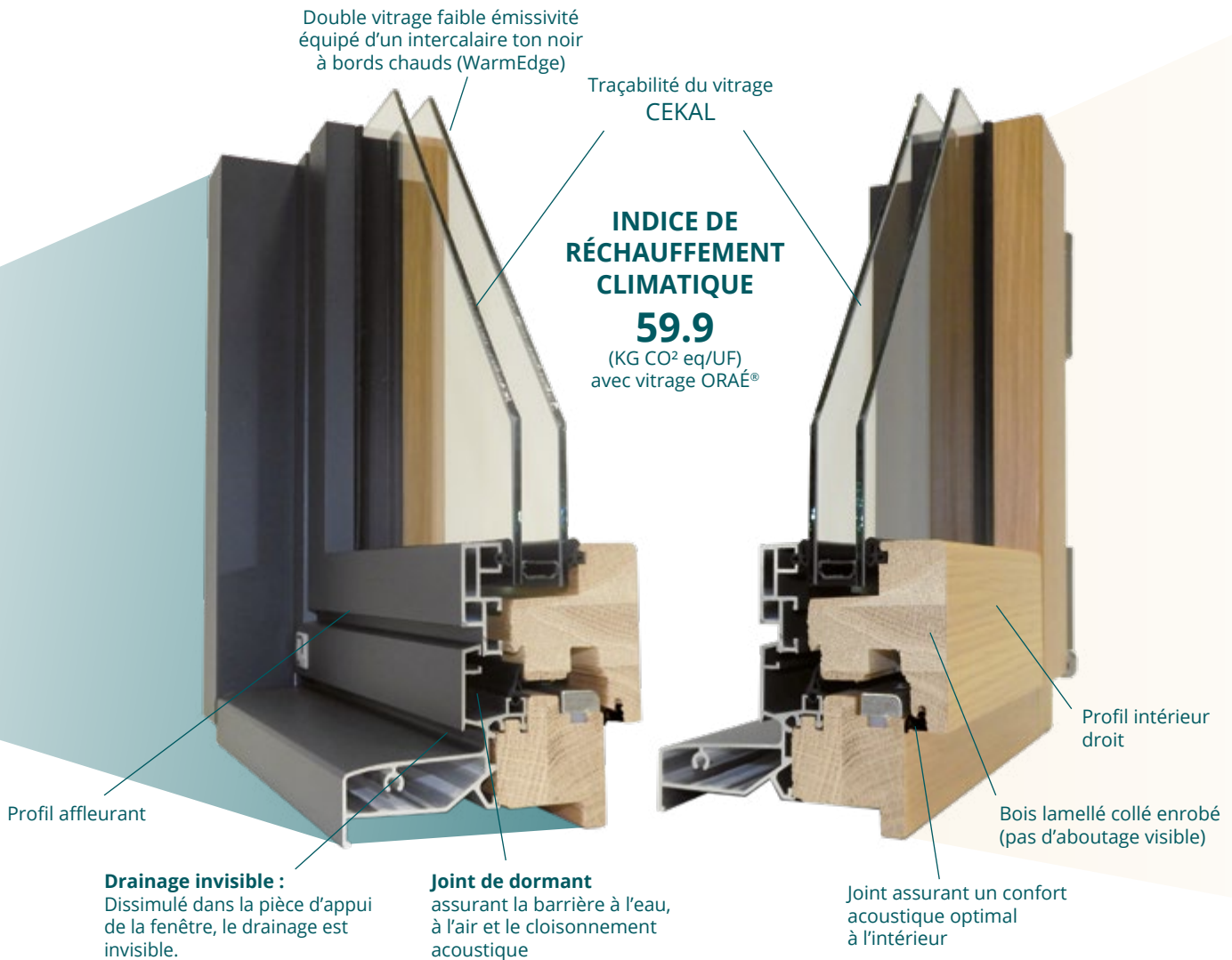

19

LES DÉTAILS TECHNIQUES

RÉGLAGE TRI-DIMENSIONNEL



Les ferrages par paliers permettent un réglage en hauteur, largeur et en pression. Sur les fenêtres 2 vantaux, ils sont symétriques pour parfaire l'esthétique.

LA FONCTION OB EN SÉRIE



En série sur les Fenêtres HYBRIDES, la fonction oscillo-battant sécurise l'aération naturelle de l'habitat.

OUVERTURE FACILE

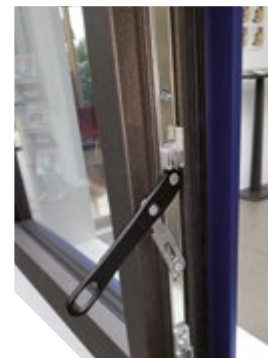





Grâce à l'option crémonne semi-fixe, déverrouillez l'ouvrant secondaire d'un simple geste.





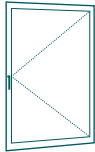
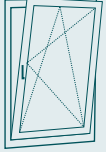
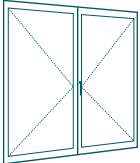
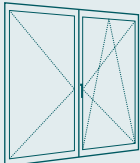

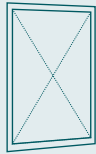
Notre exigence ? Performance, fiabilité et durabilité

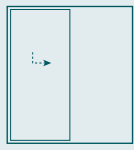
PERFORMANCES THERMIQUES (Uw)			
LUMIA		TRIPLE VITRAGE PASSIVE	UW0.65
EXT. 	INT. 	A.E.V. : A*4 / E*9A / V*C3 Acoustiques (dB - RAtr) : Jusqu'à 40dB Facteur solaire (Sw) : 0,44 Transmission lumineuse (Tlw) : 0,56 Types d'ouvertures : Ouverture à la française, translation % vitrage (en OF) : 93% Ouvrant et dormant cachés	FDES : 86.8kg CO ₂ /m ²  Certification : 
EXTREM		TRIPLE VITRAGE	UW0.9
EXT. 	INT. 	A.E.V. : A*4 / E*7B / V*C3 Acoustiques (dB - RAtr) : Jusqu'à 40dB Facteur solaire (Sw) : 0,43 Transmission lumineuse (Tlw) : 0,53 Types d'ouvertures : Ouverture à la française, spéciaux % vitrage (en OF) : 78%	FDES : 76.1kg CO ₂ /m ²  Certification : 
		DOUBLE VITRAGE	UW1.2
EXT. 	INT. 	A.E.V. : A*4 / E*7B / V*C3 Acoustiques (dB - RAtr) : Jusqu'à 43dB Facteur solaire (Sw) : 0,47 Transmission lumineuse (Tlw) : 0,56 Types d'ouvertures : Ouverture à la française, spéciaux % vitrage (en OF) : 78%	FDES : 66.5 kg CO ₂ /m ²  Certification :
TONUS (Droit)		TRIPLE VITRAGE	UW1.1
EXT. 	INT. 	A.E.V. : A*4 / E*7B / V*A2 Acoustiques (dB - RAtr) : Jusqu'à 35dB Facteur solaire (Sw) : 0,46 Transmission lumineuse (Tlw) : 0,56 Types d'ouvertures : Ouverture à la française, spéciaux % vitrage (en OF) : 82%	FDES : 76.1kg CO ₂ /m ²  Certification : 
		DOUBLE VITRAGE	UW1.3
EXT. 	INT. 	A.E.V. : A*4 / E*7B / V*A2 Acoustiques (dB - RAtr) : Jusqu'à 40dB Facteur solaire (Sw) : 0,49 Transmission lumineuse (Tlw) : 0,60 Types d'ouvertures : Ouverture à la française, spéciaux % vitrage (en OF) : 82 %	FDES : 66.5 kg CO ₂ /m ²  Certification : 
NOEVA (Galbé)		DOUBLE VITRAGE	UW1.3
EXT. 	INT. 	A.E.V. : A*4 / E*7B / V*A2 Acoustiques (dB - RAtr) : Jusqu'à 40dB Facteur solaire (Sw) : 0,49 Transmission lumineuse (Tlw) : 0,60 Types d'ouvertures : Ouverture à la française, spéciaux % vitrage (en OF) : 82 %	FDES : 66.5 kg CO ₂ /m ²  Certification : 

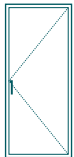

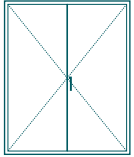
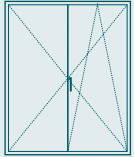
> FAISABILITÉS OUVRANTS À LA FRANÇAISE

TYPE OUVRANT								
	Fenêtre 1 vantail	Fenêtre 1 vantail option oscillo-battante	Fenêtre 2 vantaux	Fenêtre 2 vantaux oscillo-battante	Châssis fixe	Fixe en faux ouvrant	Fenêtre soufflet	Fenêtre à translation
LARGEUR MIN/MAX	400/1100	400/1400	800/2100	800/1800	400/2400	400/1800	600/1800	1510/3200
HAUTEUR MIN/MAX	450/1850	450/1850	550/1850	550/1850	450/1850	450/2450	450/1250	850/1850

TYPE OUVRANT							
	Porte 1 vantail	Porte 1 vantail option oscillo-battante	Porte 2 vantaux	Porte 2 vantaux oscillo-battante	Baie fixe	Baie fixe en faux ouvrant	Porte à translation
LARGEUR MIN/MAX	400/1100	400/1200	800/2100	800/1800	400/2400	400/1800	1510/3200
HAUTEUR MIN/MAX	1851/2350	1851/2350	1851/2350	1851/2350	1851/2350	1851/2450	1851/2350

Les hauteurs indiquées sont les hauteurs maximales permettant d'obtenir les performances précisées en page 20.
 Les dimensions maximales peuvent être réduites par les contraintes de poids de vitrage.

> Pour toute autre configuration, n'hésitez pas à nous contacter, nous étudions votre projet pour qu'il réponde à vos exigences.



ÉTUDE DE FAISABILITÉS
SUR DEMANDE



Les baies vitrées coulissantes



PERFORMANCES
THERMIQUES (Uw)

LUMIA		BAIE LEVANTE COULISSANTE TRIPLE VITRAGE PASSIVE	UW0.65
EXT.		INT. A.E.V. : A*4 / E*9A / V*C3 Acoustiques (dB - RAtr) : Jusqu'à 35dB Facteur solaire (Sw) : 0,44 Transmission lumineuse (Tlw) : 56% Types d'ouvertures : Porte levante coulissante % vitrage (en OF) : 72% Ouvrants cachés	FDES : 86.8kg CO ₂ /m ² Certification : 
EXTREM		BAIE LEVANTE COULISSANTE TRIPLE VITRAGE	UW0.85
EXT.		INT. A.E.V. : A*4 / E*7B / V*B2 Acoustiques (dB - RAtr) : Jusqu'à 35dB Facteur solaire (Sw) : 0,47 Transmission lumineuse (Tlw) : 58% Types d'ouvertures : Levant coulissant, Levant coulissant d'angle % vitrage (en OF) : 75%	FDES : 76.1kg CO ₂ /m ² 
		BAIE LEVANTE COULISSANTE DOUBLE VITRAGE	UW1.2
EXT.		INT. A.E.V. : A*4 / E*7B / V*B2 Acoustiques (dB - RAtr) : Jusqu'à 35dB Facteur solaire (Sw) : 0,51 Transmission lumineuse (Tlw) : 62% Types d'ouvertures : Levant coulissant, Levant coulissant d'angle % vitrage (en OF) : 75%	FDES : 66.5kg CO ₂ /m ² 
TONUS (Droit)		BAIE COULISSANTE TRIPLE VITRAGE	UW1.1
EXT.		INT. A.E.V. : A*4 / E*7B / V*B2 Acoustiques (dB - RAtr) : Jusqu'à 35dB Facteur solaire (Sw) : 0,48 Transmission lumineuse (Tlw) : 60% Types d'ouvertures : Coulissant, galandage, coulissant et galandage d'angle % vitrage (en OF) : 78%	FDES : 76.1kg CO ₂ /m ² 
		BAIE COULISSANTE DOUBLE VITRAGE	UW1.3
EXT.		INT. DROIT A.E.V. : A*4 / E*7B / V*B2 Acoustiques (dB - RAtr) : Jusqu'à 35dB Facteur solaire (Sw) : 0,52 Transmission lumineuse (Tlw) : 64% Types d'ouvertures : Coulissant, galandage, coulissant et galandage d'angle, coulissant motorisé % vitrage (en OF) : 78%	FDES : 66.5 kg CO ₂ /m ² Certification : 
NOÉVA (Galbé)		BAIE COULISSANTE DOUBLE VITRAGE	UW1.3
EXT.		INT. GALBÉ A.E.V. : A*4 / E*7B / V*B2 Acoustiques (dB - RAtr) : Jusqu'à 35dB Facteur solaire (Sw) : 0,52 Transmission lumineuse (Tlw) : 64% Types d'ouvertures : Coulissant, galandage, coulissant et galandage d'angle, coulissant motorisé % vitrage (en OF) : 78%	FDES : 66.5 kg CO ₂ /m ² Certification : 



> FAISABILITÉS

Retrouvez nos fiches produits sur **hybridconnect.fr**

Le portail professionnel dédié aux architectes, bureaux d'études et installateurs (documentation technique, coupes et notices, devis et commande en ligne...)

Les hauteurs indiquées sont les hauteurs maximales permettant d'obtenir les performances précisées en page 22.

Les dimensions maximales peuvent être réduites par les contraintes de poids de vitrage.

Pour toute autre configuration, n'hésitez pas à nous contacter, nous étudions votre projet pour qu'il réponde à vos exigences.



TYPE OUVRANT			
	Fenêtre coulissante 2 vantaux	Fenêtre coulissante 3 vantaux	Fenêtre coulissante 4 vantaux
LARGEUR MIN/MAX	1002/3200	1460/4500	2001/6000
HAUTEUR MIN/MAX	650/1850	650/1850	650/1850

TYPE OUVRANT									
	Baie coulissante 2 vantaux	Baie coulissante 3 vantaux	Baie coulissante 3 vantaux (2/3 de passage)	Baie coulissante 4 vantaux	Baie coulissante à galandage 1 vantail	Baie coulissante à galandage 2 vantaux refoulement en opposition	Baie coulissante à galandage 2 vantaux refoulement du même côté	Porte à translation	Baie coulissante 6 vantaux (2/3 de passage)
LARGEUR MIN/MAX	1002/3200	1460/4500	1460/4500	2001/6000	600/1600	1200/3165	1200/3200	1510/3200	3000/6400
HAUTEUR MIN/MAX	1851/2350	1851/2350	1851/2350	1851/2350	1851/2350	1851/2350	1851/2350	1851/2350	1851/2350

TYPE OUVRANT					
	Baie levante coulissante (2 vantaux mobiles)	Baie levante coulissante galandage 2 vantaux en opposition	Baie levante coulissante galandage 1 vantail	Baie levante coulissante haute performance (1 vantail + 1 fixe)	Baie levante coulissante passive (1 vantail + 1 fixe)
LARGEUR MIN/MAX	1600/5600	1600/3200	800/2800	1600/5600	1600/5600
HAUTEUR MIN/MAX	1891/2350	1891/2350	1891/2350	1891/2350	1891/2350



RÉNOVATION TRADITIONNELLE : SYSTÈME R++

R++ est la solution parfaite pour renforcer la performance de votre habitat en limitant l'impact des travaux dans vos espaces de vie. Rapide, économique et esthétique, la rénovation se fait en toute simplicité. Offrez plus de lumière et optimisez vos projets en site occupé grâce au dormant R++ :

- Pose sur ancien dormant grâce aux profils périphériques posés en atelier
- Clipage facile des moulures intérieures (45, 60 ou 80 mm)
- Habillage extérieur simplifié par la gorge de clipage



Faciliter la mise en oeuvre grâce au profil de fixation en façade



Embellir et protéger grâce aux moulures intérieures de qualité (clipage facile et rapide)

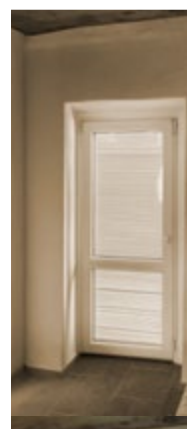
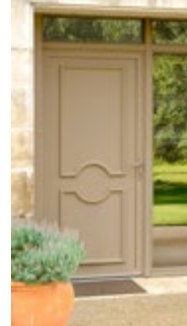

EN NEUF, TOUT EST POSSIBLE

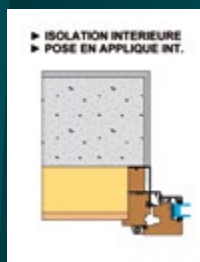

Nos préconisations de mise en œuvre sont nombreuses et adaptées à chacun de vos projets. Ensemble, nous imaginons les meilleures adaptations possibles pour augmenter la performance de l'habitat.

RÉHABILITATION EN DÉPOSE TOTALE : SYSTÈME R1

Idéal pour la réhabilitation en zone occupée, le dormant R1 permet la dépose des dormants existants et optimise la mise en œuvre grâce aux pattes de fixation tubulaires prévues en fourniture. Les moulures intérieures, proposées en largeurs 45, 60 ou 80 mm, se clipsent simplement et rapidement. Elles permettent un habillage soigné sans reprise de doublage, pour une finition nette et élégante.



25

MAISON À OSSATURE BOIS

Notre système pour maison à ossature bois, c'est la promesse d'un concept simplifié pour une solution adaptée et une étanchéité parfaite. Grâce au kit MOB, l'habillage des tableaux est précis et soigné. Le kit d'habillages Minco embellit l'esthétique général de votre habitat en mettant en évidence les contours de fenêtres.

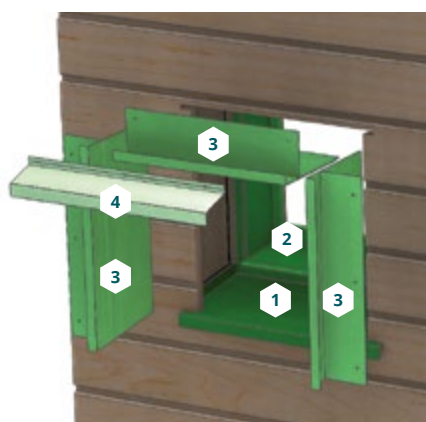

- 1 Bavette
- 2 Habillage en montants
- 3 Habillage en traverse haute
- 4 Larmier

Solution :
+ gain de temps
+ sans silicone
+ parfaite finition
+ parfaite étanchéité

Watson : valorisez votre patrimoine sans sacrifice sur la performance

Pour valoriser la Fenêtre Hybride et mettre en exergue le charme et l'authenticité de votre habitat, nous proposons ces 6 options à combiner. Intérieurement et extérieurement, chaque option apporte un peu plus de personnalité à vos menuiseries et vos aménagements. Le petit détail qui fait toute la différence !

OPTIONS WATSON

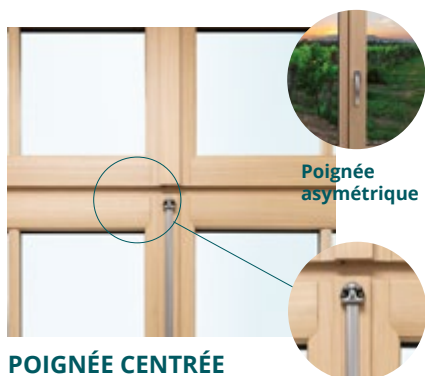

Poignée asymétrique

POIGNÉE CENTRÉE

La battue est centrée pour offrir visuellement une symétrie parfaite et harmoniser l'esthétique des ouvrants. Une fausse crémone en applique vient parfaire l'authenticité à votre fenêtre.



PROFIL ASTRAGALE

À l'extérieur, le profil Astragale, au charme authentique, apporte une véritable valeur esthétique empreinte d'histoire.



vue extérieure

LES PETITS BOIS FICTIFS ET MOULURÉS

Créez l'authenticité de votre habitat.



LES FAUSSES CRÉMONES EN APPLIQUE

Bouton, bec de canne ou coudée
En gris patiné, blanc ou laiton



CACHE FICHE RUSTIQUE

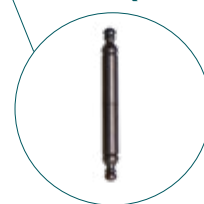

vue extérieure

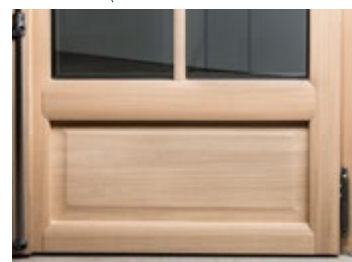

vue intérieure

LE SOUBASSEMENT WATSON

En rénovation pour préserver l'aspect authentique de votre habitat ou mettre une pointe d'originalité dans une construction neuve, pensez panneau de soubassement platebande.

Baie levante coulissante : Alliez performances et confort !

Offrez plus de lumière à votre intérieur avec la baie levante coulissante. Sa conception innovante maximise les apports solaires, améliore le confort et réduit les pertes de chaleur grâce à une isolation renforcée (rejingot isolant préposé en atelier).

- **Performance** : double ou triple vitrage, la baie levante coulissante est particulièrement isolante
- **Luminosité et confort** : réalisable en grandes dimensions, elle augmente la luminosité naturelle et les apports solaires
- **Accessibilité** : son seuil ultra plat débordé de seulement 4 mm et permet une rupture thermique très efficace
- **Ouverture aisée** sans empiètement intérieur
- **Sécurité** : crémonne à crochets anti-dégondage
- **Confort** : optimisez les volumes habitables et créez vos espaces chaleureux

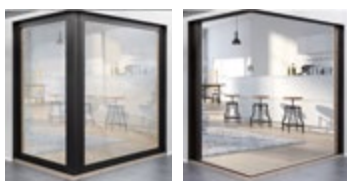

Réalisable en 2 vantaux mobiles, en 1 et 2 vantaux à galandage et en 2 vantaux à galandage en angle, le levant coulissant offre de belles performances thermiques et acoustiques.

Jusqu'à 0,85W/m².K



BAIE LEVANTE COULISSANTE PASSIVE

La baie à levage HYBRIDE certifiée passive est une solution biosourcée inédite.

Conçue pour offrir des performances exceptionnelles, elle répond aux standards les plus exigeants des habitations à haute efficacité énergétique.

Alliant confort, durabilité et luminosité, elle incarne la philosophie des maisons passives, où l'audace architecturale se met au service de la performance globale du bâtiment.



Jusqu'à 0,65W/m².K



Nos solutions exclusives

Les solutions spéciales

Optez pour des systèmes d'ouverture/fermeture originaux pour un plaisir quotidien sans cesse renouvelé.

GALANDAGE

L'ouvrant du galandage se refoule et s'efface dans la cloison sans encombrement intérieur. Vous libérez ainsi le passage et faites disparaître les contraintes d'encombrement. Aussi performant qu'un coulissant traditionnel, il permet de créer de belles surfaces vitrées, fonctionnelles et très esthétiques.





PLIABLE

La porte pliante : une ouverture sur le monde !

Cette porte, composée d'un ouvrant principal et de vantaux repliables en accordéon, permet un maximum d'ouverture et de luminosité en une seule menuiserie. Ouverte, aucun montant ne vient rompre l'horizon. Avec un maximum de 7 vantaux (incluant le vantail principal), vous pouvez facilement ouvrir votre habitat pour lier votre confort de vie intérieur avec l'environnement extérieur.

29

TRANSLATION

La porte à translation (aussi appelée porte oscillo-coulissante), est un vrai atout pour la maison ! En effet, elle optimise la vue extérieure grâce à une partie fixe offrant un clair vitrage important.

Elle se distingue par le fonctionnement de l'ouvrant qui, à l'ouverture, se décale vers l'intérieur pour coulisser devant la partie fixe. Ses excellentes performances thermiques et acoustiques en font une menuiserie efficace en hiver comme en été.



Nos solutions exclusives

Les menuiseries en forme

Minco® met son savoir-faire au service de l'habitat pour lui apporter une touche plus personnelle, moins convenue et embellir votre patrimoine.

EXIT les formes droites ! Pour vos projets de personnalisation ou par contrainte liée à la maçonnerie existante, nous réalisons des menuiseries sur-mesure pour conserver le charme de l'ancien, préserver et valoriser votre habitat.



TRIANGLE



PLEIN CINTRE



ANSE DE PANIER

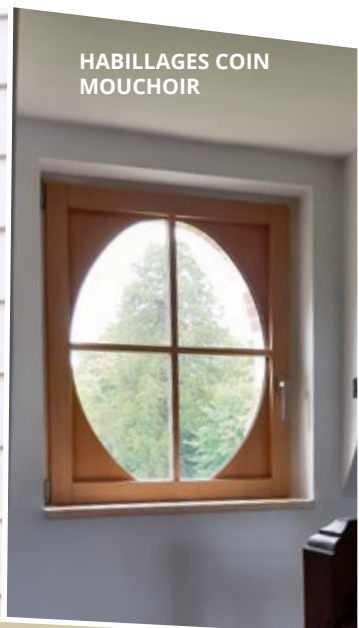

HABILLAGES COIN MOUCHOIR



OEIL DE BOEUF BASCULANT



CINTRE SURBAISSÉ



PLIANTE

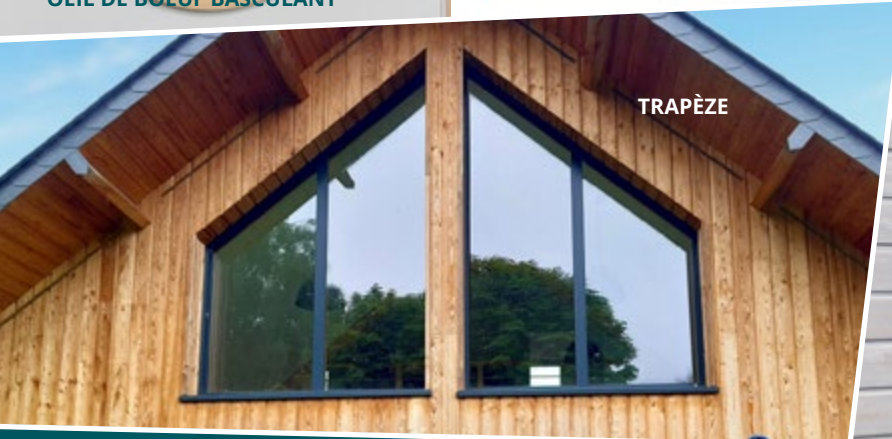

TRAPÈZE



OEIL DE BOEUF FIXE

Le fixe en angle

Le fixe en angle est une invitation à la clarté. Les 2 vitrages sont assemblés en angle sans poteau de jonction pour un maximum de visibilité et une luminosité optimale. Sans conteste une originalité architecturale !



31

Les murs rideaux et verrières

Vos murs laissent dorénavant entrer la lumière. Tel un jeu de construction, vous faites une nouvelle composition pour habiller votre façade et lui donner un cachet unique et créatif.



Les portes ouvrantes à l'extérieur

Aussi appelées communément «porte à l'anglaise», ces portes sont très utilisées dans les bâtiments recevant du public. Elle a également toute sa place dans les maisons pavillonnaires. L'ouverture s'effectuant vers l'extérieur, vous pouvez agencer vos espaces intérieurs sans contraintes. Notre porte vitrée à ouverture à l'anglaise est conçue pour s'intégrer harmonieusement à tout style architectural et allie esthétique et fonctionnalité.



Les fenêtres à l'italienne

Excellent moyen de d'optimiser les petits espaces, la fenêtre à l'italienne s'ouvre vers l'extérieur. Son axe de rotation situé en traverse haute lui permet de s'ouvrir totalement. On l'appelle également fenêtre à projection. Son format horizontal traditionnel offre de jolis panoramiques et se différencie des fenêtres à la française, traditionnellement verticales, pour créer un effet design et tendance !

- + liberté totale dans vos espaces
- + aération
- + idéale petites surfaces

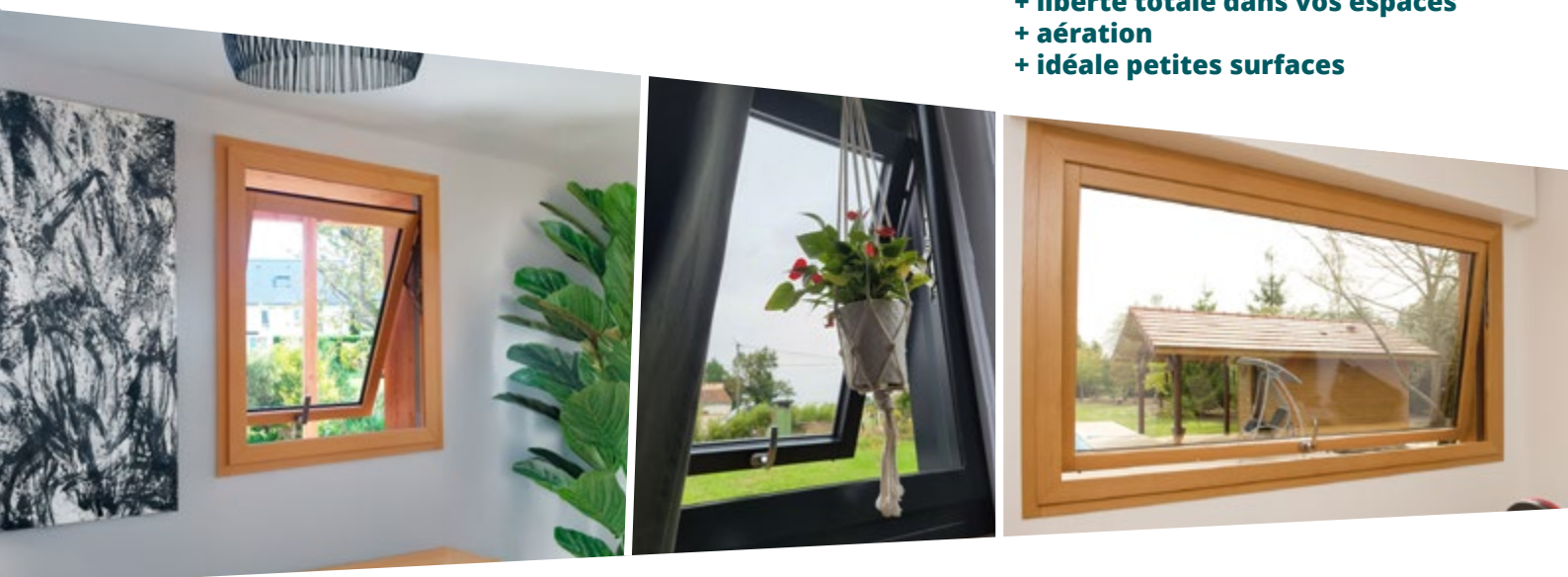

Le garde-corps intégré

Le garde-corps intégré assure la sécurité des fenêtres pour prévenir des chutes tout en restant particulièrement discret et esthétique.

- + **Sécurité** : le verre ne crée aucune barrière visuelle et protège les personnes
- + **Esthétisme** : discret et transparent, intégré à la menuiserie, ce garde corps est une réponse architecturale raffinée
- + **Entretien aisé** : le verre se nettoie facilement et rapidement
- + **Économie** : posé dans nos ateliers, c'est une solution très économique

Tout savoir sur le
garde-corps
invisible



Les moustiquaires

UNE SOLUTION SIMPLE POUR AMÉLIORER LE CONFORT D'ÉTÉ DE VOS ESPACES DE VIE !

Profitez pleinement de l'été grâce à la moustiquaire verticale enroulable. Intégrée dans un coffre laqué de 35x43mm ou 43x55mm (profondeur x hauteur), elle est directement installée sur votre menuiserie HYBRIDE. Elle s'ouvre et se ferme grâce à des poignées placées à l'intérieur.

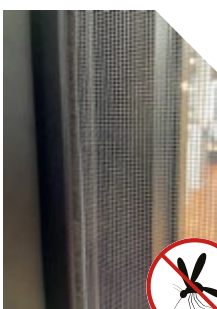

La toile microperformée en fibre de verre **ultra résistante** est très efficace et protège votre habitat contre tous les insectes (moustiques, mouches, guêpes, ...), maintient l'aération ainsi qu'une bonne visibilité vers l'extérieur.

Tout savoir sur
les moustiquaires



Tendances

Nobles

20 COULEURS INTÉRIEURES

inspirées par la beauté
des paysages

Surprenantes

Sublimes

ESSENCES DE BOIS, COULEURS,
NERVURES DU BOIS...

**TROUVEZ LA COMBINAISON
QUI VOUS CONVIENT**



L'authenticité et le caractère du chêne, l'équilibre parfait.

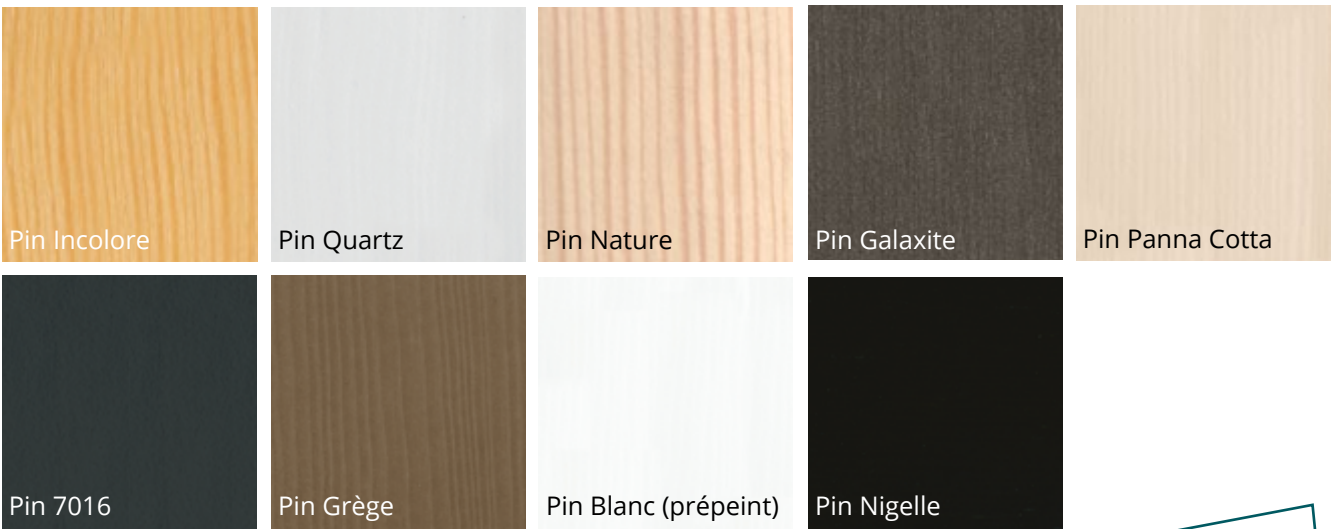

L'élégance naturelle du pin, une essence intemporelle.



Travaillé par le temps, le **Bois Vieilli Naturellement®** dévoile ses aspérités sans artifice, ses nervures irrégulières et ses reliefs uniques.





Fenêtre Végétale (bambou)

**La première fenêtre hybride au monde
fabriquée à partir d'une herbe !
La strille du bambou, son design et sa
singularité exceptionnelle.**





Toutes nos lasurens sont réalisées à base d'eau sans solvant et préservent la qualité de l'air intérieur.

Brutes

Intenses

26 COULEURS EXTÉRIEURES

inspirées par les matières
naturelles

Douces

Subtiles

SOMBRES, CLAIRES, TEXTURÉES...
**DÉCOUVREZ LA COULEUR
DE VOS RÊVES**

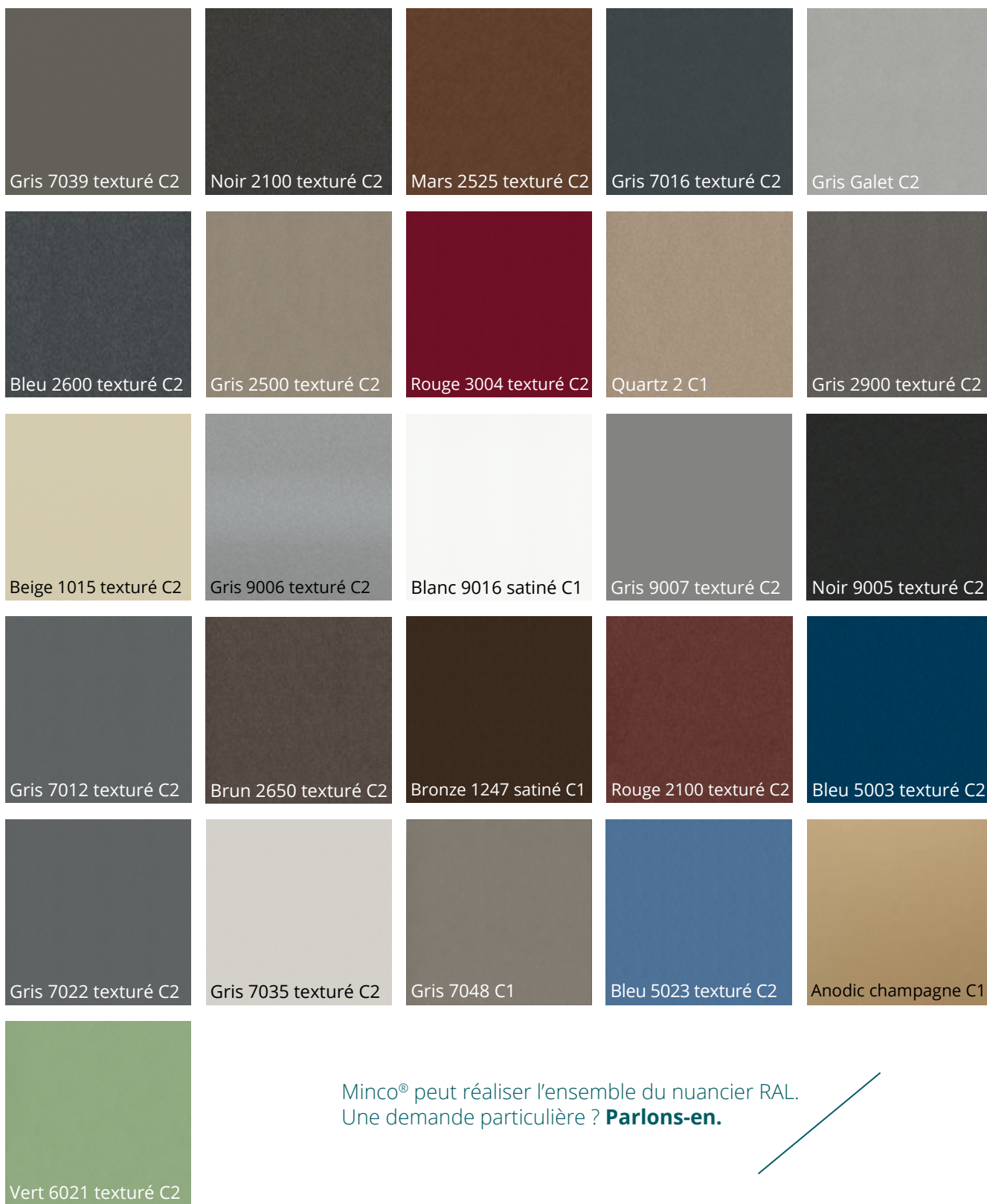

Minco® peut réaliser l'ensemble du nuancier RAL.
 Une demande particulière ? **Parlons-en.**

Les profils extérieurs des Fenêtres Hybrides sont thermolaqués et bénéficient du label «Qualimarine». Profitez d'une qualité esthétique et d'une protection optimale !



La valeur innovation. L'exclusivité des solutions

Animé par la volonté d'être acteur de nouvelles solutions constructives, **Minco®** place l'innovation au cœur de son process de production. Nouveaux usages, nouvelles fonctions, nouveaux designs, les produits suivent l'air du temps et s'adaptent aux nouvelles contraintes.

LES ESSENCES DE BOIS

Toujours plus de personnalité avec des essences élégantes et surprenantes.



CHÊNE

D'aspect plus traditionnel, le chêne est pourtant le maître d'œuvre de la modernité. Il est intéressant pour son veinage offrant de belles couleurs automnales et peut également être réalisé dans différentes couleurs.



BOIS VIEILLI NATURELLEMENT

Le bois vieilli naturellement révèle des textures singulières, marquées par le temps et les éléments, qui donnent à chaque menuiserie une personnalité unique. Son relief texturé éveille les sens, inspire les volumes, et donne aux projets architecturaux une signature élégante et singulière.

La fenêtre
vegetale
made by minco



BAMBOU

Avec ses nuances chaleureuses, son grain régulier et sa teinte dorée naturelle, le bambou crée des espaces uniques. Il offre une alternative élégante et contemporaine aux bois traditionnels, tout en incarnant notre engagement pour un matériau biosourcé, durable et à faible impact carbone.



PIN

Cette essence généralement claire, au veinage marqué plus ou moins profondément, se démarque par ses notes ocres ou brunes.

Nature, il est résolument moderne. Pour une décoration personnalisée, il peut recevoir toutes les couleurs du nuancier.

Les vitrages

PACK THERMIQUE

Ce vitrage combine la meilleure isolation thermique du marché avec les meilleurs apports solaires et lumineux. Vous profitez ainsi d'un maximum d'apports solaires et lumineux (chauffage gratuit).

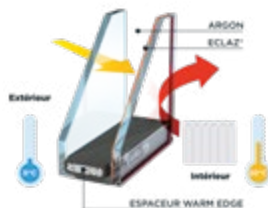

- + isolation thermique
- + apports lumineux
- + apports solaires
- + économie d'énergie



- + atténuation des bruits extérieurs
- + calme et sérénité dans l'habitat
- + confort

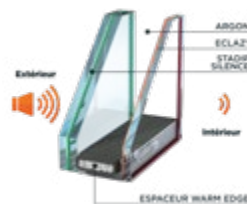

PACK SILENCE

Le vitrage SILENCE diminue les différents bruits extérieurs et les nuisances sonores du quotidien pour apporter calme et sérénité dans votre habitat. Ce vitrage supprime l'inconfort.

PACK 4 SAISONS

Le vitrage 4 SAISONS a une double efficacité. Il filtre les rayons du soleil en été et retient la chaleur à l'intérieur du logement en hiver. Il est idéal pour les baies orientées au sud et particulièrement recommandé pour améliorer le confort d'été.

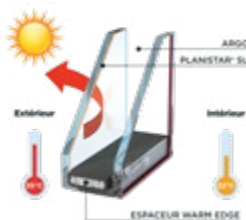

- + contrôle solaire (été)
- + économie d'énergie
- + préserve la luminosité



- + personnalisation
- + intimité
- + confort visuel

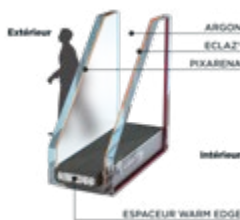

PACK INTIMITÉ

Les vitrages imprimés masquent la vision et protègent votre intimité de jour comme de nuit sans réduire la luminosité. Ils vous permettent également de personnaliser vos vitrages et vos pièces de vie.

PACK SÉCURITÉ

Le vitrage SÉCURITÉ est un verre résistant et difficile à briser qui permet de garantir la sécurité des biens et des personnes. Il réduit également les UV et évite la décoloration (mobilier, rideaux...).

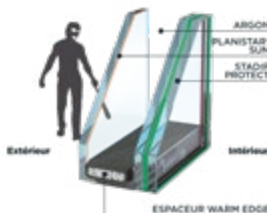

- + protection des biens (retardataire d'effraction)
- + protection des personnes
- + affaiblissement acoustique

Le vitrage bas carbone

Intégrer le vitrage bas carbone de série dans nos fenêtres est un choix pour protéger les ressources et améliorer la performance de l'habitat.

En réduisant significativement l'empreinte carbone de nos produits, nous répondons aux défis énergétiques actuels et encourageons une nouvelle manière de considérer et d'utiliser les matériaux.

Chaque fenêtre équipée contribue à la préservation des ressources naturelles, tout en favorisant un confort optimal dans l'habitat.

- + 100% recyclable
- + 64% de contenu recyclé
- + conserve tous les avantages d'un vitrage conventionnel



Nos accessoires

Bien plus qu'un détail esthétique, ils sont aussi le prolongement de vos choix et assurent des fonctions importantes de sécurité et de confort.

LES POIGNÉES, DESIGN ET SÉCURITAIRES

> POUR VOS FENÊTRES ET BAIES COULISSANTES

Titane, noire ou blanche : galbée ou droite



> POUR VOS PORTES-FENÊTRES SERRURE

Titane, noire ou blanche : galbée ou droite



> POUR VOS BAIES COULISSANTES (EN OPTION)

Poignée allongée Titane, noire ou blanche : galbée ou droite



Poignée de tirage intérieure encastrée noire, titane ou blanche



Poignée de tirage extérieur encastrée titane



> POUR VOS BAIES COULISSANTES LEVANTES

Titane, noire ou blanche : galbée ou droite

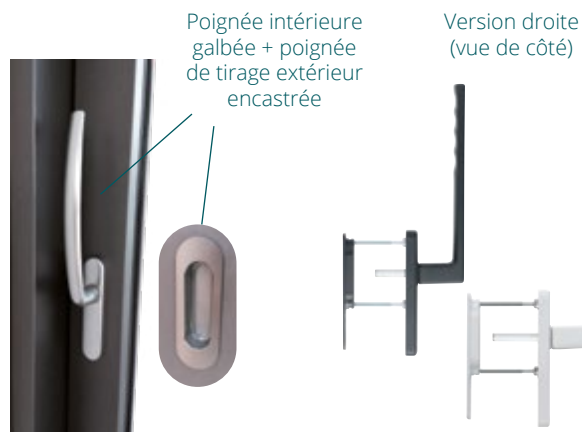

LES GRILLES DE VENTILATION

> POUR OUVRANT À LA FRANÇAISE ET COULISSANT À L'INTÉRIEUR

Grille autoréglable compatible VMC hygroréglable A

- Sans acoustique (disponible en coloris Titane F9)

Grille autoréglable compatible VMC hygroréglable A

- Acoustique 30dB

Grille autoréglable compatible VMC hygroréglable A

- Acoustique 35dB

Grille spécifique hygroréglable B

- Acoustique 30dB

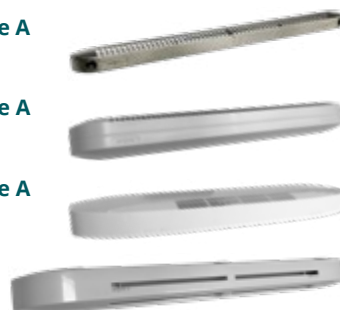

Toutes les grilles sont disponibles en 1011, 1013, 7011, 8019 et 9016

À L'EXTÉRIEUR

Défecteur extérieur blanc

pour ouvrant à la française (existe en noir)

Défecteur extérieur noir

pour coulissant (existe en blanc)



> BARILLET



Votre barillet haute sécurité avec clé anticopie et carte de propriété



LES CACHES PALIERS ET PAUMELLE



Caches paliers Titane

LES CACHES PALIERS

en base pour fenêtres et portes-fenêtres

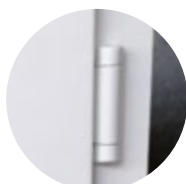

Blanc



Noire

LES CACHES PAUMELLES

pour fenêtres et portes à vantaux lourds



Blanc



Caches paumelle Titane



Noire

LES PETITS BOIS

Intégrés 10 x 8 mm titane ou blanc



Int./Ext.

Intégrés 26 x 8 mm ou 30 x 8 mm bicolore
(Intérieur en chêne ou RAL)



Int.



Ext.

Rapportés 25 ou 36 mm bicolore
(Croix en 25mm)



Int.



Ext. droits

Petits bois moulurés avec intercalaires fictifs



> Retrouvez les options Watson en page 26

41

LES GRILLES DE DÉFENSE

Offrez à votre habitat une protection optimale ! D'une épaisseur robuste de 6 mm, les grilles de défense allient sécurité renforcée et design élégant. Disponibles en dimensions sur mesure, elles s'adaptent parfaitement à vos besoins spécifiques. Avec des options de fixation en scellement ou sur platines, profitez d'une installation simplifiée et d'une esthétique soignée. Renforcez la sécurité de vos menuiseries tout en ajoutant une touche d'élégance à votre façade.



Spider
(Modèle déposé)



Montmartre
(Modèle déposé)



Chicago
(Modèle déposé)



Fontainebleau
(Modèle déposé)



LES VOILETS ROULANTS

Intégrés dans la structure ou apparents à l'intérieur, en équipant vos fenêtres de volets roulants, vous sécurisez votre habitation et faites des économies. Ces équipements fiables vous permettent de tenir à l'écart les regards indiscrets.

- **Manceuvre** : nos volets roulants et brise-soleils sont motorisés pour simplifier le quotidien. La motorisation peut être filaire, radiocommandée. Dans ce dernier cas, vous pouvez les piloter par système de gestion à distance aussi appelé système domotique (voir page 45)



TYPES DE COFFRES



Coffre volet roulant intérieur blanc



Coffre volet roulant intérieur enrobé



Volet roulant demi linteau



> FAISABILITÉS

TYPE OUVRANT	Coffre volet roulant intérieur blanc lames ALU	Coffre volet roulant intérieur blanc lames PVC	Coffre volet roulant intérieur enrobé lames ALU	Coffre volet roulant intérieur enrobé lames PVC	Volet roulant demi-linteau lames ALU	Volet roulant demi-linteau lames PVC	Brise-soleil demi-linteau lames orientables	Stores intégrés lames ALU*
LARGEUR MIN/MAX	482/3000	482/2100	482/3000	482/2100	482/2800	482/1800	600/3600	300/2600
HAUTEUR MIN/MAX	750/2550	750/2350	750/2550	750/2350	750/2550	750/2550	750/2550	750/2600

*Réalisable en 9 coloris pastel et métallisés



Confort thermique



Sécurité



Contrôle solaire



Confort visuel



Intimité



LES BRISES SOLEILS ORIENTABLES

Maîtrisez votre apport lumineux à votre guise pour une agréable sensation de jouer avec les rayons du soleil. Le BSO est à la fois esthétique et pratique. Parfaitement sécurisé, il se relève seul en cas de vent violent grâce à son couplage à un anémomètre (en option).



43

LES STORES INTÉGRÉS DANS LE VITRAGE

Relevables et inclinables, ces stores permettent de s'isoler des regards et de réguler les apports solaires et lumineux à tout moment (de 82 % à 0 %) garantissant une parfaite intimité. Épuré et durable, il est également très discret.

■ Manœuvre :

Manuellement, un cordon commande la montée, la descente et l'inclinaison des lames du store.

Électriquement, le store est actionné grâce à un moteur interne et un inverseur ou une télécommande radio que vous pouvez aussi relier à votre système de gestion à distance (domotique page 45)



La domotique : la technologie au service du confort intelligent

Simplifier votre quotidien, rassurer, sécuriser, prévenir, économiser... nombreux sont les avantages des solutions d'automatisation d'un logement. Ils sont autant de raisons d'unir technologie et confort pour améliorer durablement la qualité de vie. Grâce à nos solutions domotiques discrètes et performantes, pilotez vos fenêtres, protections solaires ou aérations en toute simplicité. Automatiser l'ouverture, optimiser la ventilation ou maîtriser la lumière devient un geste du quotidien... au service d'un habitat plus sain, plus économe et plus agréable à vivre. Chez Minco, l'intelligence embarquée se met au service du bien-vivre.

👁 Boostez l'habitabilité de votre logement :

- 🔒 **Sécurisez votre habitat**
- 🕒 **Optimisez le confort de votre maison et améliorez la qualité de l'air intérieur**
- 👤 **Tranquillisez vos lieux de vie et préservez votre intimité**
- 🌡 **Diminuez la consommation d'énergie (économies)**



Serrure motorisée

Sécurisez votre habitat tout en facilitant votre accès grâce aux portes d'entrée équipées de crémones serrures motorisées. À distance grâce à votre smartphone, grâce à un lecteur d'empreinte ou un digicode, déverrouillez votre porte.



Détecteur d'ouverture

Une poignée connectée ou un capteur intégré sécurise votre maison.

Avec cette solution intelligente, vous contrôlez la qualité de l'air et coupez le chauffage en cas d'ouverture d'une menuiserie, vous activez une alarme et sécurisez votre habitat, vous réalisez des économies d'énergie.

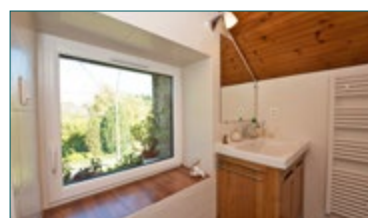

Oscillo battant motorisé

Activée par impulsion électrique, cette fonction offre de sérieux avantages en termes de renouvellement d'air intérieur et en augmente nettement la qualité. Totalement invisible, ce système permet également un verrouillage automatique qui permet d'assurer la sécurité de votre habitation et de réaliser quelques économies d'énergie par une meilleure gestion de l'aération.



Volets connectés

Au quotidien, gérez l'ouverture/fermeture de vos volets pour augmenter la luminosité ou la réduire.

En cas d'absence prolongée, simulez votre présence, repoussez les cambrioleurs et sécurisez votre logement.

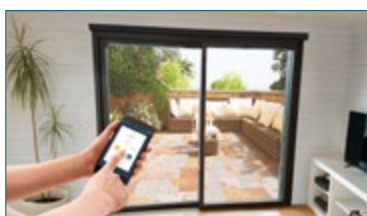

Coulissant motorisée

D'un simple geste, ouvrez/fermez votre baie coulissante. Idéal pour faciliter l'accès aux personnes à mobilité réduite, cette fonction permet également de gérer l'aération de votre logement efficacement et en toute sécurité.



Vitrage chauffant

Invisible, le vitrage chauffant peut être utilisé comme chauffage principal ou d'appoint (petite surfaces, désembuage...). Lorsqu'il est activé, le verre diffuse une chaleur douce plus homogène et évite le phénomène de paroi froide. Le rayonnement thermique bloque le froid dès l'extérieur et évite les déperditions (là où un chauffage conventionnel chauffe l'air ambiant).

VITRAGE CHAUFFANT

Avec le vitrage chauffant, supprimez l'effet de paroi froide et maîtrisez votre consommation d'énergie



OSCILLO-BATTANT MOTORISÉ

Aérez vos espaces sans contrainte



DÉTECTEUR D'OUVERTURE

Protégez votre habitation des intrusions extérieures



VOLETS CONNECTÉS

Pilotez vos volets, stores intégrés et brises soleil orientables et maîtrisez le confort de vos espaces de vie

SERRURE MOTORISÉE



Avec ou sans digicode, déverrouillez votre porte à distance

DIGICODE



LECTEUR D'EMPREINTES



MINCO[®], l'entreprise service



BLOG

Art de vivre, environnement et culture, retrouvez nos dossiers thématiques sur le blog [minco.fr](https://www.minco.fr)

SITE INTERNET

Retrouvez tous nos produits sur le site [minco.fr](https://www.minco.fr) ainsi que nos conseils, astuces et autres projets inspirants pour vous accompagner dans le vôtre.



MINCO® vous conseille

Lors d'un projet de rénovation, réhabilitation ou construction neuve, de nombreuses questions se posent. En complément de votre menuisier professionnel et en tant qu'industriel, Minco® vous accompagne et répond à vos interrogations directement sur son site minco.fr. Nos équipes commerciales sont à votre écoute !

Comment améliorer
la qualité de l'air
dans ma maison ?

Passer au passif ?
Oui mais
comment ?

Tous les conseils pour
votre projet sur

minco.fr



Quel vitrage
choisir pour
ma maison ?

Fenêtre
ou
porte
hybride,
quel budget
prévoir ?

C'est quoi un matériau
biosourcé ?

Dispositifs d'aide et
prime renov,
les solutions

HYBRIDCONNECT L'AUTONOMIE COLLABORATIVE EN LIGNE

Professionnels menuisiers, vous avez votre espace dédié pour vous aider à passer vos commandes, gérer vos chantiers en cours et garder un œil sur les productions en cours. Pour votre activité, c'est un véritable outil du quotidien.



Connectez-vous sur

hybridconnect.fr,

le portail dédié
aux professionnels
menuisiers

(documentation technique,
coupes et notices,
chiffrages...)

En quelques clics,
vous chiffrez, commandez,
et suivez vos livraisons en ligne.

HYBRIDPROJECT : LE CONFIGURATEUR DE PORTES D'ENTRÉE EN 3D

Configurez votre future porte d'entrée directement en 3D sur le site internet. Ludique, pratique et idéal pour vous aider à vous projeter et faire votre choix.

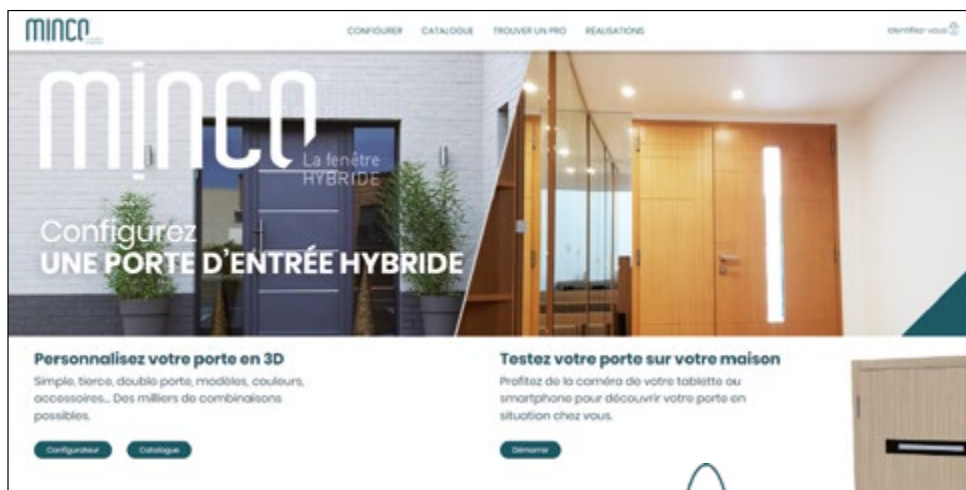

Téléchargez
l'appli sur



Tous les produits
à découvrir sur minco.fr
& www.portedentreehybride.fr



MON SAV MINCO : PILOTEZ VOTRE SERVICE APRÈS-VENTE

Grâce à notre application SAV, vous déclarez vos demandes simplement, à tout moment et en toute autonomie. Chaque étape de traitement est suivie en temps réel pour une transparence totale. Vous gagnez du temps, et nous agissons plus vite pour vous apporter une solution.

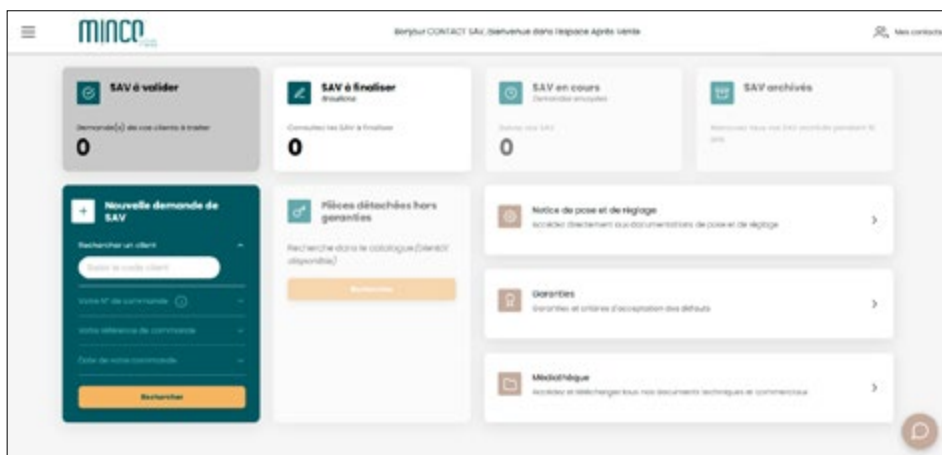

Se connecter
à Mon SAV

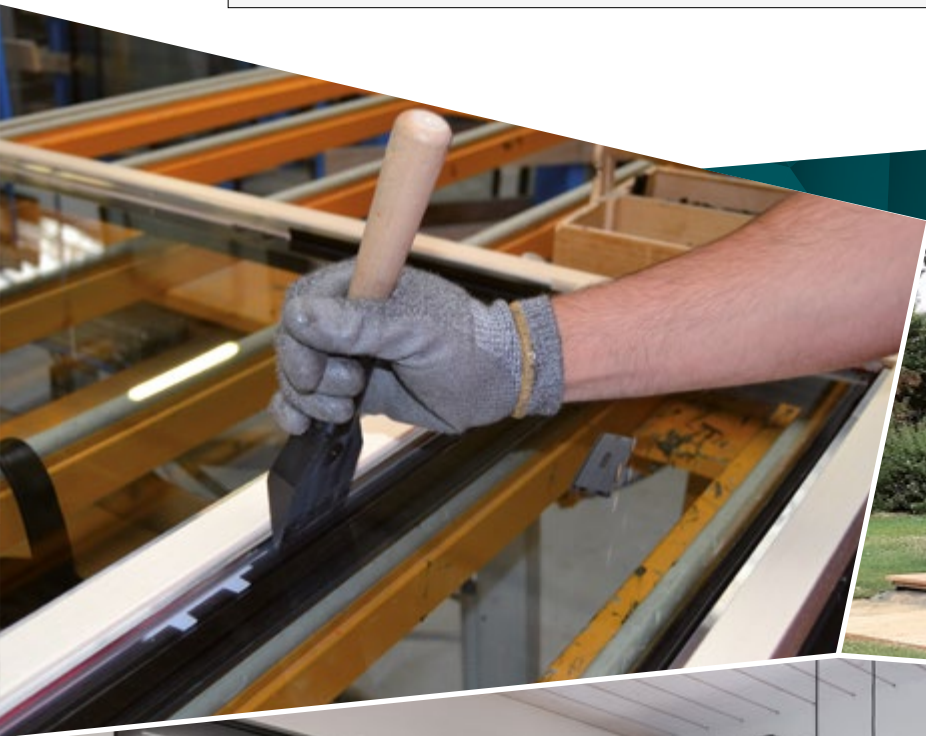

GARANTIE DES PRODUITS

Nous garantissons l'ensemble de nos gammes dans le cadre de la Responsabilité Civile Fabricant, garantie décennale conformément aux exigences formulées par les textes légaux et réglementations en matière d'assurance obligatoire dans le domaine du bâtiment. Minco® garantit vos menuiseries 10 ans pour leur étanchéité (air, eau, vent) leur isolation (thermique et phonique) et pour une ouverture et une utilisation normale (en ouverture et fermeture). Cependant, passé un mois après la réception de la livraison, les demandes d'intervention relatives aux retouches sur l'aluminium, le bois ou le changement d'un vitrage feront l'objet d'une facturation. La responsabilité de Minco® ne sera pas engagée en cas de non-protection des ouvrages à l'intérieur comme à l'extérieur pendant toute la durée des travaux.

La garantie s'applique si :

- La mise en œuvre est conforme aux règles de l'art et que les réservations maçonnerie préconisées par Minco® ont été respectées (Les menuiseries doivent être posées conformément au DTU 36,5 pour la pose traditionnelle.)
- Les menuiseries sont posées dans un environnement sec, aéré et chauffé correctement, c'est-à-dire dans des conditions normales et grâce à un système de chauffage et d'aération suffisamment « dimensionné ».

GARANTIE
2
ans

- Pour tous les éléments mobiles de quincaillerie (test d'endurance : 60000 manœuvres) *(garantie en fourniture seule)*
- Contre la corrosion des poignées hors dommages mécaniques
- Pour tous les composants et accessoires de volet roulant

GARANTIE
5
ans

- Contre la corrosion et les dommages mécaniques des poignées de portes d'entrée
- Contre la décoloration et l'apparition de fissures sur les surfaces pleines (panneaux de soubassements, portes d'entrée). *(Cette garantie ne couvre pas les éventuelles modifications optiques des surfaces dues aux salissures ou à l'encrassement.)*

GARANTIE
10
ans

- Le laquage de nos produits est exclusivement réalisé dans des ateliers titulaires des labels Qualicoat, Qualanod et Qualimarine.
- La garantie est opérante sous réserve d'un entretien annuel justifiable des profils au moyen de produits adaptés.
- Contre les phénomènes de condensation dans le double vitrage (CEKAL). (La garantie couvre la fourniture seule des vitrages, la mise en œuvre est à la charge du client)
- Contre la corrosion des poignées hors dommages mécaniques.

SERVICE
À
VIE

- Minco® s'engage à étudier avec ses partenaires installateurs la réparabilité de vos menuiseries pour prolonger leur durée de vie
- Minco® s'engage à faire évoluer votre produit pour améliorer la performance, la sécurité et / ou l'esthétique dans le cadre de la prolongation de la durée de vie des produits

EXCLUSIONS DE GARANTIE (EXCEPTIONS SPÉCIFIQUES) :

- L'aspect naturel du bois peut présenter de légères différences de teintes, des petits nœuds sains et des microfissures ne pouvant pas être considérés comme des défauts, ils sont inhérents à la nature même du bois.
- Le texte intégral et les conditions de prise sous garantie, les démarches nécessaires en cas de défaillance figurent dans la notice d'entretien délivrée pour chaque projet. Ces informations sont également disponibles sur notre site www.minco.fr
- Certains vitrages peuvent présenter des irrégularités qui ne sont pas des défauts. Cela ne remet pas en cause la qualité des produits. Des conditions d'examen établissent le périmètre des vitrages considérés comme défectueux. Référez vous à la norme EN 1279-2018 disponible sur le site www.minco.fr

RSE CERTIFICATIONS DE L'ENTREPRISE

Minco® s'appuie sur un système de management de la qualité complet dans toute l'entreprise et déploie une démarche de Responsabilité Sociale et Environnementale consultable sur notre site internet : <https://www.minco.fr/fabricant-fenetre/demarche-rse/>.



FABRIQUÉ EN FRANCE

Toutes les étapes de création, conception, fabrication sont réalisées en France à Aigrefeuille sur Maine (Région des Pays de la Loire).



NORME FRANÇAISE

Certifiées par le FCBA, Forêt Cellulose Bois-Construction Ameublement, cette marque NF certifie la conformité et la qualité des produits fabriqués en usine et la pertinence du système qualité. Retrouvez toutes les informations sur la certification des fenêtres sur www.fenêtres-nf.fr.



ÉCO-CERTIFICATION

Ce label atteste que les essences de bois sélectionnées par Minco® ont été récoltées dans les forêts dont les propriétaires sont engagés dans le respect des règles de gestion durable. Il garantit que les différentes étapes de transformation ont satisfait aux obligations de la chaîne de contrôle PEFC. Retrouvez les informations de la certification PEFC en flashant ce QR code.



CONFORMITÉ EUROPÉENNE

Les caractéristiques retenues dans le cadre du marquage CE d'un produit de construction reflètent les 6 exigences essentielles relatives à l'ouvrage : résistance mécanique et stabilité, sécurité en cas d'incendie, hygiène, santé et environnement, sécurité d'utilisation protection contre le bruit, économie d'énergie et isolation thermique.

Les produits Minco® sont conformes au marquage CE pour une commercialisation sans restriction dans tout l'espace européen.



GAÏA - LE MONDE D'APRÈS

Ce collectif regroupe toutes les actions de l'entreprise en faveur de l'environnement. Il n'y a pas de petites actions ! De la gestion de la ressource à la production de miel, en passant par la fabrication de nichoirs, GAÏA déploie l'engagement écoresponsable de l'entreprise.



RECOMMANDATIONS ET MISE EN ŒUVRE

Pour les portes d'entrée dont le laquage est de couleur foncée, l'exposition Sud, Ouest et Sud-Ouest est déconseillée, les fortes chaleurs emmagasinées par l'aluminium pouvant occasionner des brûlures et peuvent augmenter le risque de déformation. Dans ces cas de figure, la responsabilité de Minco® ne peut être engagée. Pour les menuiseries posées dans un rayon de 3 km en bordure de mer, il est conseillé de prévoir un traitement Qualimarine de l'aluminium.



Le nettoyage de l'aluminium extérieur - panneaux et cadres - se fait régulièrement à l'eau savonneuse et au moins 4 fois par an pour les habitations en bord de mer (ne pas utiliser de produits acides).

Tous les ferrages métalliques et pièces mobiles doivent être lubrifiés régulièrement avec des huiles douces (proscrire graisse).

Le bois doit également faire l'objet d'un entretien régulier à raison de 2 fois par an minimum à l'aide d'un chiffon humide.

Retrouvez tous nos conseils et notices d'entretien sur

<https://www.minco.fr/fabricant-fenetre/entretenir-mes-menuiseries/>





ZA du Haut Coin - BP 12 - 44140 AIGREFEUILLE-SUR-MAINE
T. +33 (0)2 40 33 56 56

Rendez-vous sur
www.minco.fr



En collaboration avec notre partenaire :

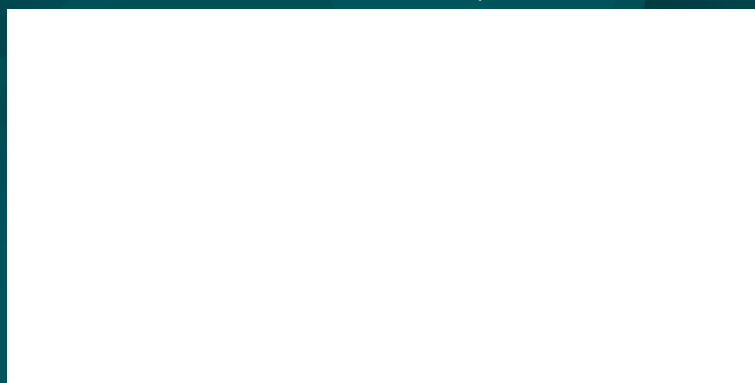

Version 03.2026